



your system.



LATTENSIA+

BETRIEBSANLEITUNG / OPERATING MANUAL

K-fee® - your system LATTENSIA+ Kapselmaschine: In jeder Hinsicht ein außergewöhnlicher Genuss

Bedienkomfort in einer neuen Dimension:

Nie war es einfacher, exquisite K-fee Getränke zu genießen. Die intuitive Handhabung dieser innovativen Kapselmaschine macht's möglich.

Sie haben die Wahl zwischen unterschiedlichsten Getränken auf Espresso- oder Kaffeebasis, Tee, Chai oder Schokolade. Pur, mit warmem Milchschaum oder mit heißer Milch - ganz nach Belieben. Und warum nicht auch mal mit kalter Milch oder Eis für heiße Sommertage?

Und alles, was Sie für eine perfekte Zubereitung tun müssen, ist: Folgen Sie den verständlichen Menüanweisungen im Display.

Bestimmen, speichern und verwalten Sie außerdem Ihre persönlichen Getränkefavoriten. Legen Sie verschiedene Einstellung ganz nach Ihren Wünschen fest. Und machen Sie die **K-fee® - your system LATTENSIA+** zu Ihrer individuellen und einzigartigen Kaffeemaschine.

Selbst für die optimale Pflege und Reinigung der Maschine leitet Sie das jeweilige Programm sicher und unkompliziert durch alle Bedienschritte.

Wie gesagt: Einfacher geht höchster Genuss wirklich nicht.

Ehe Sie Ihre Lieblingsgetränke mit Ihrer neuen **K-fee® - your system LATTENSIA+** zubereiten, lesen Sie jedoch bitte unbedingt zuerst die Sicherheitshinweise durch.

Wir wünschen Ihnen viel Freude mit Ihrer neuen **K-fee® - your system LATTENSIA+**

Ihr **K-fee® - your system** Team

Willkommen	Seite	02
Inhaltsverzeichnis	Seite	03
Sicherheitshinweise	Seite	04-07
Geräteübersicht	Seite	08
Einstellen der Tropfschale Getränkeauslauf	Seite	09
Handhabung Tropfschale Dampfsystem	Seite	10
Erklärung Bedienknöpfe und Display	Seite	11
Menüstruktur	Seite	12
Getränkeübersicht Einleitung	Seite	13
Getränkeübersicht	Seite	14-15
Inbetriebnahme	Seite	16-17
Getränkezubereitung (Beispiel 1: Cappuccino 270 ml)	Seite	18-19
Getränkezubereitung (Beispiel 2: Filterkaffee – variable Bezugsmenge)	Seite	20
Getränkezubereitung (Beispiel 3: Chai Latte)	Seite	21
Favoriten anlegen	Seite	22
Favoriten verwalten	Seite	23
Hinweismeldungen und Fehler	Seite	24
Easy Clean Milchsystem / Reinigen Getränkesystem	Seite	25
Getränkesystem reinigen (Reinigungskapsel / optional erhältlich)	Seite	26
Milchsystem reinigen (Flüssigreiniger / optional erhältlich)	Seite	27
Manuelles Reinigen Getränkesystem	Seite	28
Manuelles Reinigen Milchsystem	Seite	29
Entkalken	Seite	30-31
Wasserfilter (optional erhältlich) einsetzen und wechseln	Seite	32-33
Ausdampfen	Seite	34-35
Wasserhärte einstellen	Seite	36
Sprache und Abschaltautomatik einstellen	Seite	37
Werkseinstellung / Einstellungen Sonstige	Seite	38
Technische Daten / Entsorgungshinweise / Service	Seite	39
Häufig gestellte Fragen	Seite	40-41

**SICHERHEITSHINWEIS!**

Das Warndreieck wird in der Anleitung an den Stellen eingesetzt, wo bei Nichtbeachtung der Sicherheitshinweise Risiken für den Anwender oder das Gerät bestehen können.

**VERBOT!** Nicht hineinfassen**VERBOT!** Nicht trinken**GEBOT!** Instruktion lesen**INFO!** Allgemeine Informationen**HINWEIS!** Handlungsempfehlung**WARNUNG!**

Elektrischer Schlag

**WARNUNG!**

Verbrühungsgefahr

Sicherheitshinweise

Diese Gebrauchsanleitung und Sicherheitshinweise leiten Sie zu einer sicheren Gerätebedienung. Missachtungen können zu Gefährdungen durch das Gerät führen. Bewahren Sie die Anleitung bitte auf und händigen Sie sie bei einer Weitergabe des Geräts mit aus.

Dieses Gerät dient der Aufbereitung von Heißgetränken entsprechend der Bedienungsanleitung.

Es ist ausschließlich zum Gebrauch im privaten Haushalt sowie in berufsmäßigen Aufenthaltsräumen von Büros oder Geschäften und Unterkünften mit Frühstück wie Bauernhöfen, Motels und Gästezimmern in Hotels vorgesehen.

Für die Folgen kommerzieller Nutzung, nicht bestimmungsgemäßer Verwendung sowie einer Nichtbefolgung der Gebrauchsanleitung übernimmt der Hersteller keine Haftung.

Sicherheitshinweise (Fortsetzung)

Betriebsvoraussetzungen:

Nehmen Sie nur ein unbeschädigtes und ordnungsgemäß funktionierendes Gerät in Betrieb.

Trennen Sie ein defektes Gerät sofort vom Stromnetz und wenden Sie sich an unseren Kundenservice. Stellen Sie das Gerät auf eine stabile, ebene und wasserabweisende Fläche außerhalb der Reichweite von Kindern. Keinesfalls auf heißen Flächen (z.B. Herdplatten) und näher als 50 cm von Hitzequellen/Feuer (z.B. Mikrowellen) platzieren. Das Gerät darf nicht in Schränken platziert und dort in Betrieb genommen werden. Achten Sie beim Anschluss an das Stromnetz auf die Übereinstimmung der Netzspannung mit den Angaben auf dem Typenschild. Das Gerät darf nur an geerdete, dreipolige Steckdosen angeschlossen werden. Andernfalls können Ihre Gewährleistungsrechte erlöschen.

Sorgen Sie dafür, dass das Netzkabel nicht beschädigt wird:

- kein Kontakt mit scharfkantigen oder heißen Gegenständen
- nicht das Gerät auf das Kabel stellen
- nicht den Stecker am Kabel aus der Steckdose ziehen
- Kabel nicht durchhängen lassen - Stolpergefahr

Lassen Sie ein beschädigtes Netzkabel durch den

Hersteller, seinen Kundendienst oder eine vergleichbar qualifizierte Person ersetzen, bevor Sie das Gerät wieder in Betrieb nehmen.

Sie planen eine längere Abwesenheit oder das Gerät könnte Frost ausgesetzt werden? Bitte das Gerät entleeren, das Restwasser entfernen (s. S. 34-35: Ausdampfen), den Netzstecker ziehen und das Gerät reinigen.

Dieses Gerät kann von Kindern ab 8 Jahren und darüber sowie von Personen mit verringerten physischen, sensorischen oder mentalen Fähigkeiten oder Mangel an Erfahrung und Wissen benutzt werden, wenn sie beaufsichtigt werden oder bezüglich des sicheren Gebrauchs des Gerätes unterwiesen wurden und die daraus resultierenden Gefahren verstanden haben. Kinder dürfen nicht mit dem Gerät spielen. Die Reinigung und Benutzerwartung dürfen nicht durch Kinder vorgenommen werden, es sei denn, sie sind 8 Jahre oder älter und werden beaufsichtigt.

Verbrühungen und Verletzungen vermeiden:

Lassen Sie das Gerät bei der Zubereitung von Heißgetränken nicht unbeaufsichtigt. Öffnen Sie während des Brüh-, Spül-, Reinigungs- oder Entkalkungsvorgangs niemals den Hebel am Gerät. Wenn Sie den Hebel nach Abschluss des jeweiligen Vorgangs öffnen, halten Sie die Finger nicht unter den Getränkeauslauf – Verbrühungsgefahr aufgrund nachtropfender Restflüssigkeit!

Beugen Sie sich nach dem Brühvorgang beim Öffnen des Hebels zum Auswurf der Kapsel auf keinen Fall über die Kapselwurföffnung – Spritzgefahr heißer Flüssigkeit! Stecken Sie auch keine Finger in die Kapselöffnung – Verletzungsgefahr. Heben Sie das Gerät bitte nie am Hebel an. Öffnen Sie es nicht und achten Sie darauf, dass Kinder keine Gegenstände in die Geräteöffnungen stecken.

Verwenden Sie das Gerät stets nur mit Abtropfschale und Abtropfgitter. Falls Sie im Einzelfall extra große Tassen bzw. Gläser ohne untergestellte Tropfschale zubereiten, achten Sie darauf, diese nach dem Getränkebezug sofort wieder unterzustellen. Überfüllen Sie den Wassertank nicht. Aus gesundheitlichen Gründen sollten Sie nur frisches Trinkwasser einfüllen.

Reinigung und Wartung:

Die Reinigung und Entkalkung des Geräts darf ausschließlich mit dafür vorgesehenen Reinigungs- und Entkalkungsmitteln erfolgen.

Verfahren Sie hier bitte gemäß Gebrauchsanweisung und Sicherheitsvorschriften.

Ziehen Sie vor der äußerlichen Reinigung des Geräts den Netzstecker und lassen Sie es abkühlen. Gerät, Netzkabel und Netzstecker dürfen nicht nass gereinigt, unter fließendes Wasser gehalten oder in Flüssigkeiten getaucht werden.

Achtung: Alkalische Reinigungsmittel können das Gerät beschädigen. Verwenden Sie nur Wasser, Spülmittel und ein weiches Tuch. Stellen Sie das Gerät oder Teile davon niemals in die Geschirrspülmaschine. Bei längerer Abwesenheit sowie am Ende jeden Tages sollten Sie das Gerät durch Ziehen des Steckers vom Netz nehmen.

Abgesehen vom normalen Brüh- und Pflegebetrieb sind alle anderen Maßnahmen wie Reparaturen und der Austausch des Netzkabels nur von einem durch den Hersteller autorisierten Kundendienst durchzuführen.

Sicherstellung der Hygiene:

Aufgrund der Möglichkeit, milchhaltige Getränke zuzubereiten, besteht eine erhöhte Gefahr, dass sich innerhalb des Milchsystems Keime bilden können, die die Gesundheit gefährden. Deshalb sollte nach jedem Milchgetränk das Milchsystem kurz mithilfe des CLEAN Knopfes mit heißem Wasser durchgespült werden. Die mit Milch gefüllte Flasche immer im Kühlschrank aufbewahren (bei 4-6 °C) und nur für die Getränkezubereitung herausholen. Es sollte stets frische Voll- und Halbfettmilch verwendet werden, keine angereicherte, aromatisierte oder aus Pulver hergestellte Milch. Sie sollten die Bauteile des Milchsystems täglich reinigen (in der Spülmaschine oder manuell mit einem milden Reinigungsmittel, einem weichen Tuch und unter Verwendung der beigelegten Spülbürste). Aktivieren Sie zudem das Programm

„Milchsystem reinigen“ schnellstmöglich, wenn es durch eine entsprechende Störmeldung im Display angezeigt wird.

Verwendung Getränke kapseln:

Um Gefährdungen zu vermeiden, setzen Sie bitte niemals beschädigte oder deformierte Getränke kapseln ein. Bei ungewöhnlichen Unterbrechungen des Brühvorgangs wenden Sie sich bitte an unseren Kundenservice.

Verwenden Sie zudem nur originale **K-fee® – your system** Getränke kapseln mit dem roten **K-fee® – your system** Logo und der charakteristischen gerillten Kapselform.



Die Verwendung nicht originaler Kapseln kann dazu führen, dass durch Unterschiede im Brühverfahren und Kapselaufbau heißes Wasser und Dampf unter hohem Druck austreten - Verbrühungsgefahr!

Außerdem kann dadurch das Gerät Schaden nehmen und Ihr Gewährleistungsanspruch erlöschen.

Werden nicht originale Kapseln mit diesem Gerät verwendet, können der Hersteller und sein Vertriebspartner keinesfalls für Verletzungen oder Sachschäden haftbar gemacht werden, die unmittelbar oder als Folge davon auftreten.

Diese Bedienungsanleitung ist auch als Download auf unserer Webseite verfügbar: www.k-fee.com

! WARNUNG!

Das Gerät erzeugt sehr heißes Wasser (beim Brühen, Entkalken, Reinigen, Spülen und Ausdampfen). Zur Vermeidung von Verletzungen achten Sie immer darauf, dass der Hebel im Gerätebetrieb komplett geschlossen ist. Greifen Sie nicht unter den Auslauf und entfernen Sie im Betrieb nicht die Tropfschale - **Verbrühungsgefahr!**

Geräteübersicht

- 1 Frontdeckel mit Tropfschalenhalter und Tropfschale Dampfsystem
- 2 Kapselauffangbehälter
- 3 Kapsleinwurföffnung
- 4 Hebel
- 5 Display / Anzeige
- 6 Wassertank
- 7 Tropfschale Getränkeauslauf
- 8 Tropfschalengitter
- 9 Tropfschale Milchsystem
- 10 Tropfschalengitter
- 11 Milchflasche



VERBOT!

Vier spitze Nadeln öffnen die Kapsel im Gerät. Zur Vermeidung von Verletzungen nicht in die Kapsleinwurföffnung greifen – Verletzungsgefahr!



HINWEIS!

Entfernen Sie vor dem ersten Gebrauch die Schutzfolien von den Tropfgittern (8 und 10).



INFO!

Zum Lieferumfang gehören alle hier dargestellten Teile und die Originalbedienungsanleitung. Bitte prüfen Sie vor der Inbetriebnahme die Lieferung auf Vollständigkeit.

Einstellen der Tropfschale Getränkeauslauf

Ehe Sie ein Getränk zubereiten, sollten Sie stets die Tropfschale für den Kaffeeauslauf passend zu dem gewählten Getränk und der Tassengröße einstellen.

- 1 Führen Sie die Tropfschale in die untere Halterung ein, wenn extra große Tassen und Gläser verwendet werden.
- 2 Die obere Tropfschalengitter ist vorgesehen für Espresso-Getränke und für die Verwendung aller kleinen Tassen.



Bitte beachten Sie: Zum Einsetzen der Tropfschale in die gewählte Halterung diese leicht schräg von oben ansetzen, dann hereinschieben, bis sie einrastet. Beim Herausziehen die Tropfschale erst leicht anheben und dann entnehmen.

1



Untere Halterung

2



Obere Halterung





WARNUNG!

Sehr heißes Wasser - Verbrühungsgefahr!



Beachten Sie:

Ob die Tropfschale für das Dampfsystem voll ist, wird nicht gesondert angezeigt. Leeren Sie sie daher bitte regelmäßig.

Die Tropfschale für das Dampfsystem ist fest an die Innenseite des Frontdeckels angebracht. Sie sammelt heißes Wasser und Kondensat, die bei folgenden Anwendungen anfallen: bei der Zubereitung aller milchhaltigen Getränke, bei der Aktivierung des CLEAN Knopfs, beim Reinigungsprogramm für das Milchsystem, beim Entkalken sowie beim Ausdampfen. Wir empfehlen daher, die Dampfsystem Tropfschale regelmäßig zu leeren. Einzig beim Entkalken wird die Handhabung der Tropfschale Dampfsystem automatisch durch das entsprechende Programm angezeigt. Folgen Sie hier bitte den Anweisungen auf dem Display. Zum Leeren der Tropfschale gehen Sie bitte wie folgt vor:

1 Den Hebel öffnen, um eine eingelegte Kapsel auszuwerfen (a). Dann die Tropfschale Kaffeeauslauf entfernen (b). Ziehen Sie nun den Frontdeckel ab, indem Sie mit Ihren Fingern in den Tropfschalenschlitz greifen und den Deckel nach vorne ziehen (c). Anschließend entnehmen Sie bitte den Kapselauffangbehälter (d).

Vorsicht: Die Tropfschale Dampfsystem kann sehr heißes Wasser enthalten!

2 Leeren Sie nun die Tropfschale und trocknen Sie sie mit einem weichen Tuch.



3 Abschließend bitte alle Komponenten wieder in die Maschine einsetzen: Stellen Sie den Kapselauffangbehälter in die Halterung oberhalb der Tropfschale Dampfsystem zurück, schieben Sie den Frontdeckel wieder vor die Öffnung, bis er einrastet, und drücken Sie schließlich die Tropfschale Kaffeeauslauf in die Halterung. Die Maschine ist dann automatisch wieder einsatzbereit.

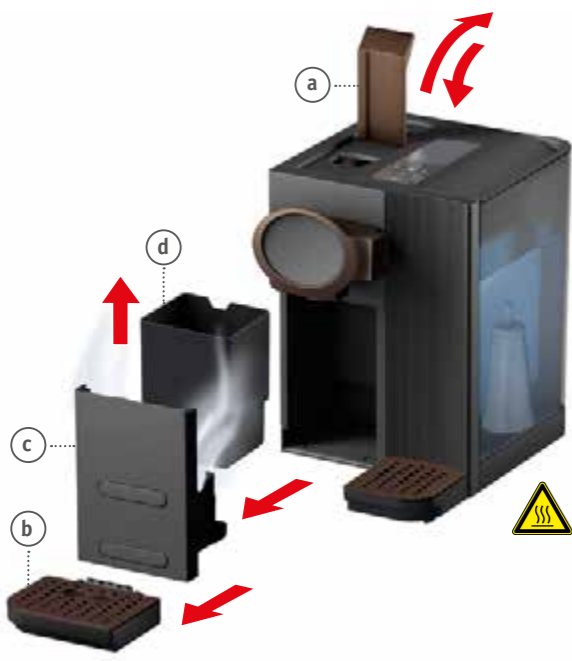

Hinweis:

Einige Bedienknöpfe haben mehrere Funktionen - abhängig vom jeweils aktiven Menü. Mehrfachfunktionen einzelner Bedienknöpfe sind in dieser Übersicht mit 1., 2. oder 3. gekennzeichnet.



Zum Einschalten der Kapselmaschine einen beliebigen Bedienknopf drücken, den Hebel öffnen oder den Kapselauffangbehälter entnehmen.

Pfeile hoch und runter:

- Allgemein: Dienen zum Hoch- und Herunterscrollen innerhalb jeder Menüliste und zur Auswahl des gewünschten Menüpunktes
- Bei der Favoritenverwaltung: Durch Drücken kann die Favoritenreihenfolge verschoben werden
- Bei Hinweismeldungen werden durch Drücken der Pfeiltasten Handlungsaufforderungen wie z.B. Entkalken bestätigt und entsprechende Programme gestartet (Pfeiltaste „hoch“) oder auf später verschoben (Pfeiltaste „runter“)

Pfeil links:

- Während der Getränkezubereitung: Zurück zum vorherigen Menü durch einfaches Drücken / zurück zum Hauptmenü durch Drücken und Halten
- Während der Bedienung der Einstellungen: Drücken und Halten zur Rückkehr zum Hauptmenü
- Während der Favoritenverwaltung: Zum Löschen des ausgewählten Getränks aus der Favoritenliste

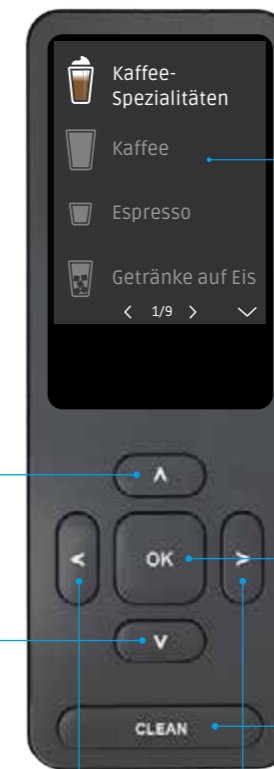

Display:

- Zeigt bis zu vier Menüpunkte auf einmal an
- Für weitere Menüpunkte bitte mithilfe der Pfeiltaste nach unten scrollen
- Alle Angaben, Erklärungen und Anweisungen erscheinen als Kombination aus Text und Bildsymbol
- Für alle Bedienschritte, die das System vorgibt, benutzen Sie bitte die Knöpfe unterhalb des Displays

OK Knopf:

Zur Bestätigung aller Anweisungen, Bedienungshinweise und Auswahlentscheidungen

CLEAN Knopf:

Aktiviert das Schnellreinigungsprogramm Easy Clean zum Spülen des Milchsystems mit heißem Wasser - empfohlen und vom System gefordert nach der Zubereitung milchhaltiger Getränke. Durch langes Drücken der CLEAN Taste (länger als 3 Sekunden) gelangt man zum Reinigungsmenü.

Pfeil rechts:

Für schnelles Herunterscrollen: Mit einem Klick springen Sie gleich vier Positionen im Display nach unten

Die Menüstruktur am Beispiel Getränkeauswahl

Grundsätzlich ist das gesamte Menü in maximal vier Ebenen unterteilt - für eine denkbar einfache Bedienung und blitzschnelle Getränkezubereitung. Auf jeder Ebene werden stets vier Menüpunkte im Display angezeigt. Für weitere einfach mit dem Bedienknopf „Pfeil nach unten“ herunterscrollen.

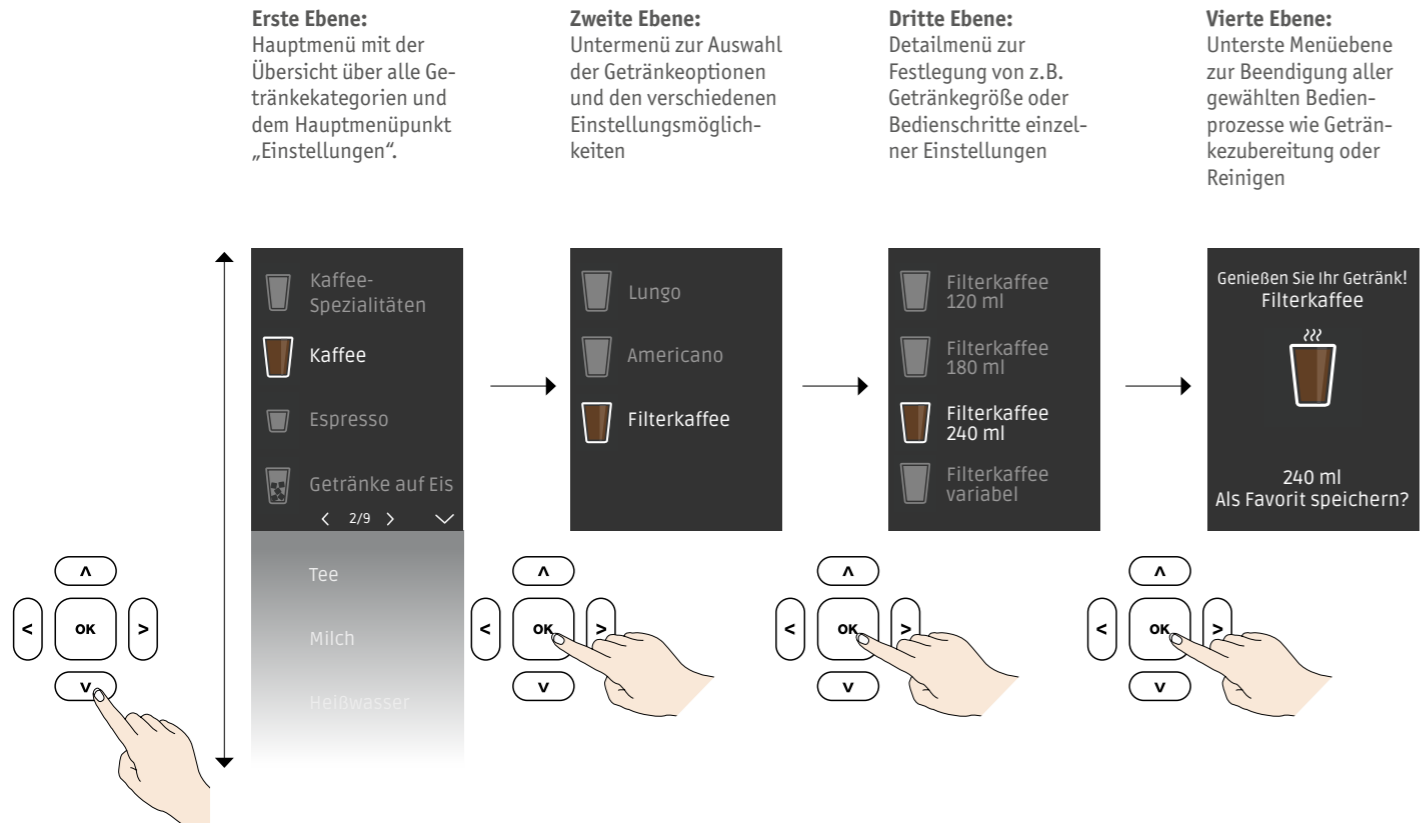

HINWEIS: Unter bestimmten K-fee® - your system Getränkekapseln befindet sich ein schmaler Klebestreifen (Bodensiegel). **Dieses Bodensiegel muss vor dem Einsatz in der Kapselmaschine abgezogen werden!**

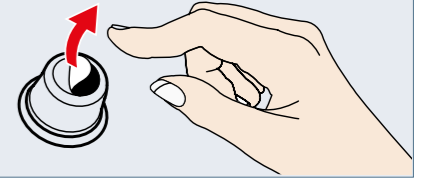

Diese Kapselmaschine verfügt über vorprogrammierte Anleitungen zur Erstellung von verschiedenen Getränken in unterschiedlichen Bezugsmengen. Sie müssen nichts weiter tun, als den Anweisungen auf dem Display zu folgen, um auf denkbar einfachste Weise in ihren Genuss zu kommen. Die Übersicht auf den beiden Folgeseiten vermittelt Ihnen einen schnellen Überblick über die große Auswahl an möglichen Getränken.



Tipp für mehr Genuss

Hinweise bei Benutzung von Frischwasser aus der Flasche:

Falls Sie Ihren Kaffee lieber mit stillem Wasser aus der Flasche aufbereiten, beachten Sie: Dieses ist je nach Herkunft nicht automatisch weicher als Trinkwasser aus dem Wasserhahn. Ihr Gerät kann ebenfalls schnell verkalken.

Überprüfen Sie den Härtegrad des Wassers mit speziellen Teststreifen und stellen Sie die Wasserhärte am Gerät entsprechend ein (s. S. 36).

Bitte verwenden Sie auf keinen Fall Kohlensäurehaltiges Mineralwasser!

Getränkeübersicht

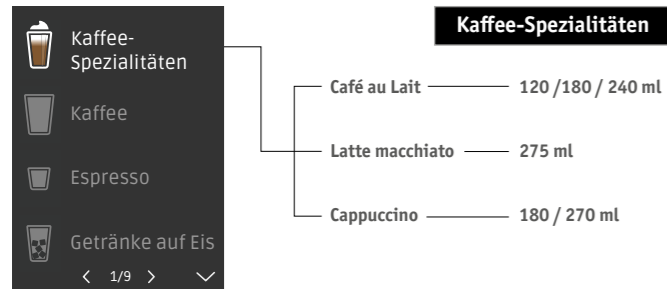

Café au Lait Latte macchiato Cappuccino

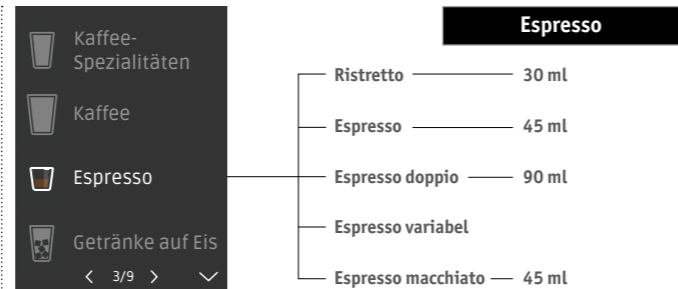

Ristretto Espresso Espresso doppio Espresso variabel Espresso macchiato

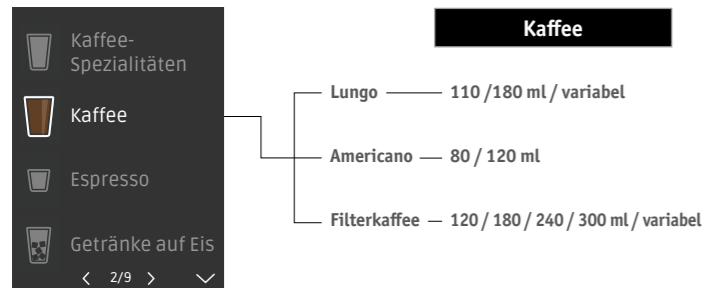

Lungo Americano Filterkaffee

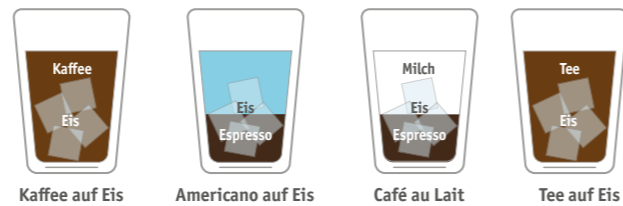
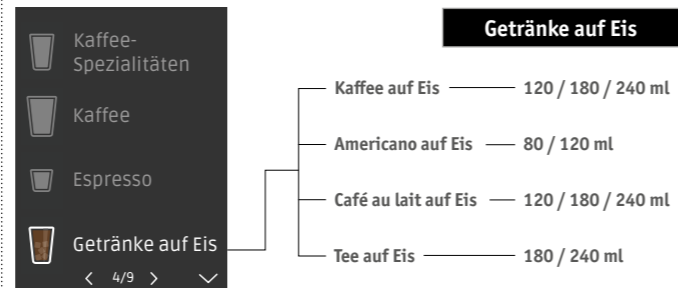

Kaffee auf Eis Americano auf Eis Café au Lait auf Eis Tee auf Eis

Getränkeübersicht

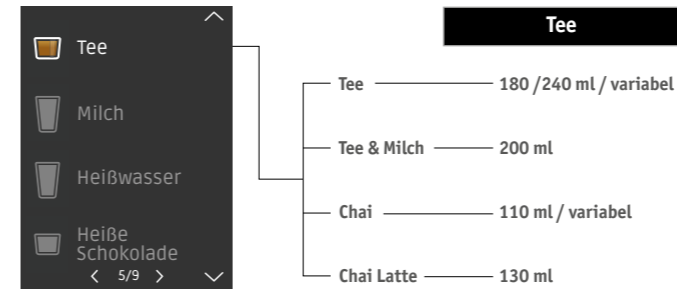

Tee Tee & Milch Chai Chai Latte

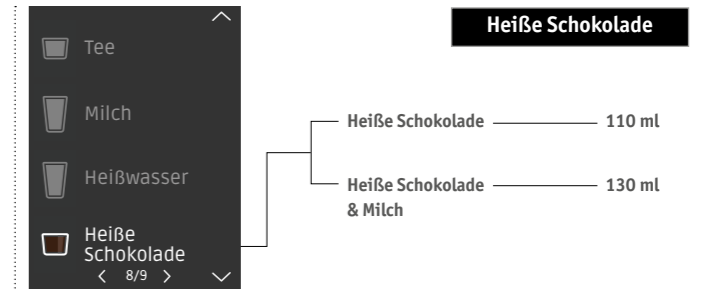

Heiße Schokolade Heiße Schokolade & Milch

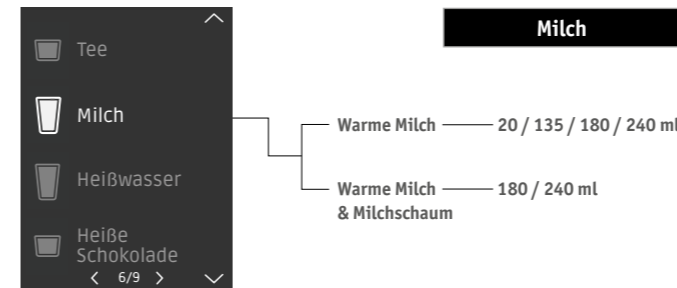

Warme Milch Warme Milch & Milchschaum

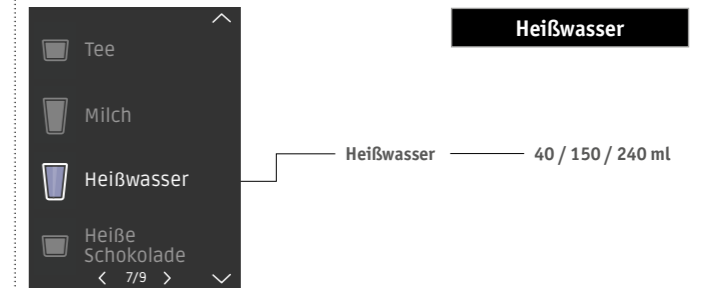

Heißwasser



SICHERHEITSHINWEIS!

Lesen Sie vor der Inbetriebnahme unbedingt die Sicherheitshinweise auf Seite 4-7 durch!



WARNUNG!

Vor der Inbetriebnahme bitte auf Übereinstimmung der Netzspannung mit dem Typenschild (Gerätunterseite) achten!



WARNUNG:

Sehr heißes Wasser - **Verbrühungsgefahr!**



HINWEIS!

1. Sollte das Gerät Frost oder sehr kalten Temperaturen ausgesetzt worden sein, bitte mit dem Einschalten mindestens drei Stunden warten. Lassen Sie das Gerät erst auf Raumtemperatur erwärmen – Gefahr von Funktionsstörungen.

2. Wir empfehlen Ihnen für einen langen und optimalen Kaffeegenuss den Einsatz eines Wasserfilters (optional erhältlich). Setzen Sie diesen im Zuge der ersten Inbetriebnahme ein. Lesen Sie dazu bitte die Anleitung auf S. 32-33.

1 Vor der ersten Inbetriebnahme bitte Wassertank und Milchflasche entnehmen, mit Wasser und Spülmittel ausspülen und mit einem weichen Tuch trocknen.

2 Schließen Sie das Gerät an das Stromnetz an. Der Hebel muss geschlossen sein. Das Gerät erkennt, wenn es zum ersten Mal in Betrieb genommen wird und führt Sie automatisch zur Ersteinstellung. Folgen Sie einfach den Anweisungen im Display.

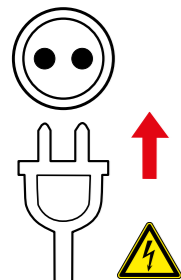

3 Wählen Sie zuerst die gewünschte Sprache.

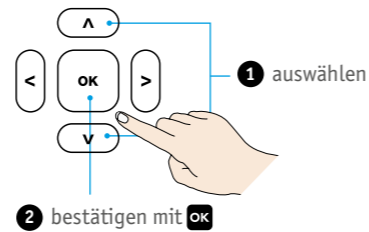
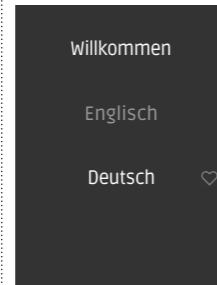

4 Stellen Sie Ihre lokale Wasserhärte ein.

4.1 Das Gerät bietet Ihnen die Auswahl zwischen verschiedenen Wasserhärten (u.a. hart, mittel, weich). Testen Sie Ihre heimische Wasserhärte mithilfe des beigefügten Teststreifens.

4.2 Scrollen Sie mit den Pfeilen hoch bzw. runter, bis Sie Ihre passende Wasserhärte gefunden haben. Wenn diese aufleuchtet, bestätigen Sie mit **OK**. Für mehr Informationen zur Wasserhärte siehe S. 36.

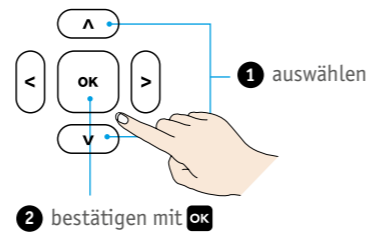
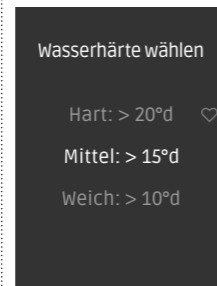

5a Das Gerät fragt Sie nun, ob Sie einen Wasserfilter verwenden möchten (optional erhältlich). Wenn ja, bestätigen Sie mit **OK**. Es geht weiter mit Punkt 6.

5b Wenn nicht oder später, klicken Sie auf den Pfeil nach unten und bestätigen Sie „Nein“. Es geht dann weiter mit Punkt 7.

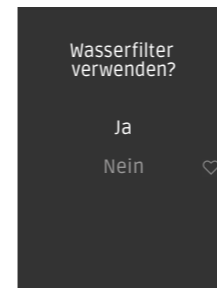

5a Einsatz Wasserfilter bestätigen mit **OK** (empfohlen)

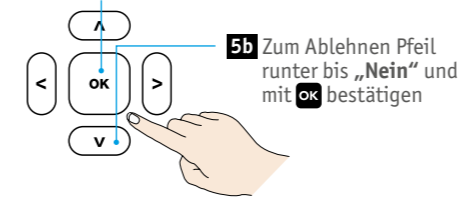

6 Für den ersten Einsatz eines Wasserfilters bitte zuerst einen hitzebeständigen Auffangbehälter (z.B. eine Tasse) unter den Getränkeauslauf stellen. Dann den Wassertank entfernen, den Wasserfilter einsetzen und den Tank mit Wasser füllen. Dann den Tank wieder in das Gerät einsetzen und mit **OK** bestätigen.



Das Gerät wird automatisch gespült.

Für mehr Informationen zum Einsatz und Wechsel des Wasserfilters sehen Sie bitte auf S. 32-33.

Nach dem Spülen den Auffangbehälter leeren. Das Gerät ist einsatzbereit. Wenn Sie nun ein Getränk zubereiten möchten, bitte zuerst **OK** drücken.

7 Falls Sie jetzt keinen Wasserfilter einsetzen möchten, bitte zuerst einen hitzebeständigen Auffangbehälter (z.B. eine Tasse) unter den Getränkeauslauf stellen.

Dann den Wassertank entnehmen, mit Wasser füllen und zurück in die Maschine setzen. Mit **OK** bestätigen. Das System wird automatisch gespült und ist dann betriebsbereit.



HINWEIS:
Inbetriebnahme aus dem Standby-Modus

Zum Starten des Systems aus dem Ruhestatus (Standby) einen beliebigen Bedientknopf drücken, den Hebel öffnen oder den Kapselauffangbehälter entnehmen.

Das **K-fee® - your system** Logo erscheint auf dem Display, während das Gerät aufheizt. Bei 60° C ist das System betriebsbereit.

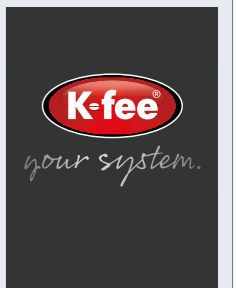



WARNUNG:
Sehr heißes Wasser - **Verbrühungsgefahr!**



VERBOT!
Nicht hineinfassen - **Verletzungsgefahr!**



Achtung:
Je nach verwendeter Kapsel vor Gebrauch der Kapsel Bodensiegel entfernen!

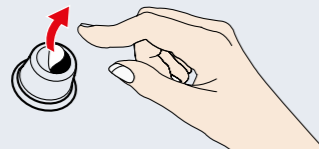

INFO:
Vor der ersten Getränkezubereitung aus dem Standby-Modus heraus bitte unbedingt das Milchsystem spülen (1 x CLEAN Knopf drücken, s. S. 27) und das Getränkesystem spülen (s. S. 25)



INFO:
1. Für den besten Geschmack und den perfekten Milchschaum sowie aus hygienischen Gründen empfehlen wir, die Milch bei Nichtgebrauch stets im Kühlschrank aufzubewahren (4° C).
2. Verwenden Sie stets nur frische Vollmilch oder Halbfettmilch. Keine angereicherte, aromatisierte oder aus Pulver hergestellte Milch verwenden.
Verwenden Sie die Milchflasche nicht für andere Flüssigkeiten.



INFO:
Zum Stoppen des Brühvorgangs einen beliebigen Knopf drücken. Durch Drücken der Pfeiltaste links gelangen Sie zurück zur vorigen Menüebene. Durch Drücken und Halten der Pfeiltaste links gelangen Sie zum Hauptmenü.



HINWEIS:
Herstellungsreihenfolge bei milchhaltigen Getränken:
1. Aufwärmen und Ausgabe von Milch
2. Milchschaum (falls gewählt)
3. Kaffee, Espresso oder Chai.

1 Gerät durch Drücken eines beliebigen Bedienknopfs oder durch Öffnen des Hebels einschalten.

2 Im Hauptmenü „Kaffee-Spezialitäten“ auswählen, auf der nächsten Ebene „Cappuccino“ anwählen, in der dritten Ebene „270 ml“ anwählen. Jeden Schritt jeweils mit **OK** bestätigen.

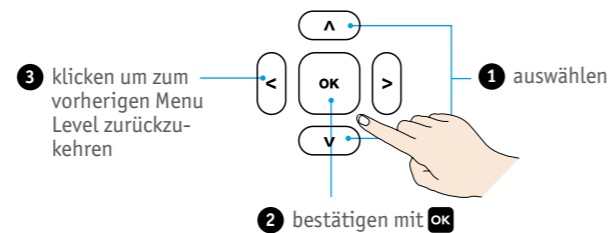

3 Hebel öffnen, gewünschte Kapsel einlegen (hier: Espresso, z.B. „Milano“), dann den Hebel schließen und mit **OK** bestätigen.



4 Nun ein hitzebeständiges Kaffee-Glas auf die Tropfschale unter den Getränkeauslauf stellen. Dann entweder die leere Milchflasche entnehmen, mit frischer, kalter Milch füllen und wieder in das Gerät einsetzen. Oder die gefüllte Milchflasche aus dem Kühlschrank nehmen und einsetzen. Dann mit **OK** bestätigen.



5 Zunächst wird die Milch erhitzt, dann fließt warme Milch und danach warmer Milchschaum in das Glas. Anschließend wird heißer Espresso gebrüht und fließt in das Glas. Während des Brühprozesses wird ein rotierender Kreis angezeigt.

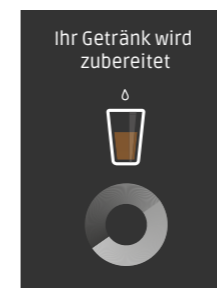

6 Das System meldet, wenn das Getränk fertig ist. Es fragt Sie zum Schluss zudem, ob Sie dieses Getränk zu einem Ihrer Favoriten machen möchten. Ein Klick auf **OK** genügt dazu. Mehr zum Thema Favoriten finden Sie auch auf S. 22 - 23.

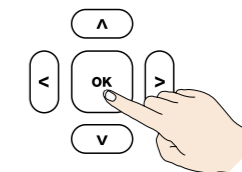
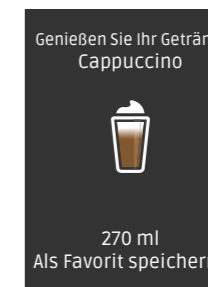

HINWEIS: Bitte die gefüllte Milchflasche nach der Getränkezubereitung zurück in den Kühlschrank stellen, sofern sie nicht mehr weiter benötigt wird.

Getränke zubereiten - Beispiel 2: Filterkaffee (variable Bezugsmenge)



WARNUNG:
Sehr heißes Wasser - **Verbrühungsgefahr!**



VERBOT!
Nicht hineinfassen - **Verletzungsgefahr!**



VERBOT:
Auf keinen Fall die Folie von der Kapsel entfernen oder sie einstechen.



Achtung:
Je nach verwendeter Kapsel vor Gebrauch der Kapsel Bodensiegel entfernen!



INFO:
Vor der ersten Getränkezubereitung aus dem Standby-Modus heraus bitte unbedingt das Milchsystem spülen (1 x CLEAN Knopf drücken, s. S. 25) und das Getränkesystem spülen (s. S. 25)

3 Die Bezugsmenge „variabel“ bietet Ihnen die Möglichkeit, die Wassermenge in Schritten von 5 ml ganz individuell selber zu bestimmen. Die Bandbreite der Bezugsmenge reicht von mindestens 75 ml bis maximal 360 ml. Gewünschtes Volumen mit **OK** bestätigen.

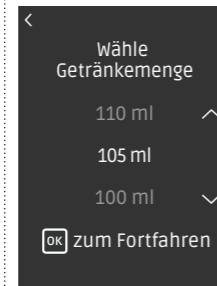

4 Hebel öffnen, Bodensiegel an der Filterkaffee-Kapsel entfernen, Kapsel einlegen, dann den Hebel schließen und mit **OK** bestätigen.

5 Das Ende des Brühvorgangs wird auf dem Display angezeigt. Wollen Sie dieses in der Bezugsmenge individuell festgelegte Getränk speichern, müssen Sie es nun nur noch mit **OK** als Ihren Favoriten bestätigen.

1 Gerät durch Drücken eines beliebigen Bedienknopfs oder durch Öffnen des Hebels einschalten und eine Tasse unter den Getränkeauslauf stellen.

2 Im Hauptmenü „Kaffee „ auswählen, auf der nächsten Ebene „Filterkaffee“ anwählen, in der dritten Ebene „Filterkaffee variabel“ anwählen. Jeden Schritt jeweils mit **OK** bestätigen.

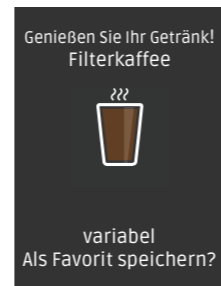

Getränke zubereiten - Beispiel 3: Chai Latte



WARNUNG:
Sehr heißes Wasser - **Verbrühungsgefahr!**



VERBOT!
Nicht hineinfassen - **Verletzungsgefahr!**



VERBOT:
Auf keinen Fall die Folie von der Kapsel entfernen oder sie einstechen.



Achtung:
Vor Gebrauch der Kapsel Bodensiegel entfernen!



INFO:
Vor der ersten Getränkezubereitung aus dem Standby-Modus heraus bitte unbedingt das Milchsystem spülen (1 x CLEAN Knopf drücken, s. S. 25) und das Getränkesystem spülen (s. S. 25)

1 Gerät durch Drücken eines beliebigen Bedienknopfs oder durch Öffnen des Hebels einschalten. Stellen Sie eine Teetasse unter den Getränkeauslauf.

2 Im Hauptmenü „Chai Latte“ auswählen und mit **OK** bestätigen. Die Bezugsmenge ist hier mit 130 ml voreingestellt.

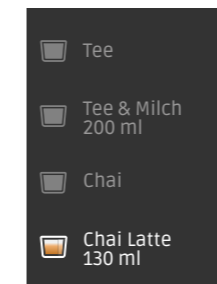

3 Kapsel einlegen, mit **OK** bestätigen.

4 Dann entweder die leere Milchflasche entnehmen, mit frischer, kalter Milch füllen und wieder in das Gerät einsetzen. Oder die gefüllte Milchflasche aus dem Kühlschrank nehmen und einsetzen. Dann mit **OK** bestätigen.



5 Zunächst wird die Milch erhitzt, aufgeschäumt und ausgegeben. Anschließend wird der Chai gebrüht und fließt in das Glas. Genießen Sie dann Ihren Chai Latte.

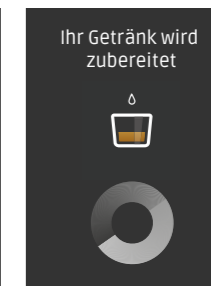
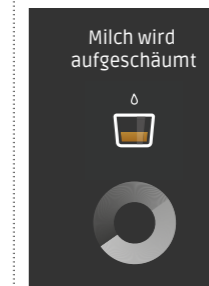

Favoriten anlegen

Bei dieser Kapselmaschine können Sie maximal vier Getränke als Favoriten abspeichern. Diese erscheinen beim Einschalten des Geräts automatisch an erster Stelle des Hauptmenüs. Damit Sie gleich aus Ihren Lieblingsgetränken auswählen können. Mehr Individualität und Komfort geht nicht.

So legen Sie neue Favoriten an

Ist ein Getränk fertig gebrüht, zeigt Ihnen das System dies im Display an. Gleichzeitig werden Sie vom System gefragt, ob Sie dieses Getränk als Ihren neuen Favoriten abspeichern möchten.

Dazu einfach auf **OK** drücken.

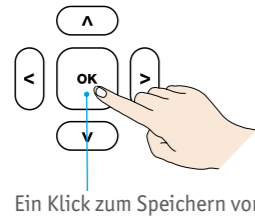
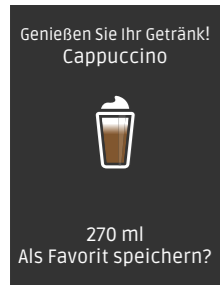

Ein Klick zum Speichern von Favoriten

Jeder neue Favorit wird automatisch an die erste Stelle der Favoritenliste gesetzt. Die anderen rutschen dann eine Stelle tiefer. Bei mehr als vier abgespeicherten Favoriten wird das letzte Getränk der Liste automatisch aus der Favoritenliste gelöscht.

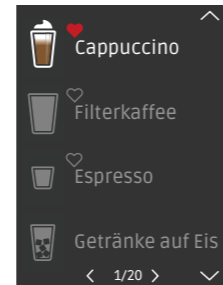

Favoriten verwalten

Das Verwalten Ihrer Favoriten ist denkbar einfach. Dazu müssen Sie zunächst über das Hauptmenü „Einstellungen“ mit **OK** bestätigen und dort das Untermenü „Favoriten“ wählen.

1 Favoriten organisieren

Innerhalb des Favoriten-Menüs lassen sich die einzelnen Getränke problemlos neu ordnen. Damit Ihr absoluter Favorit garantiert auch immer an erster Stelle steht.

Dazu mit den Pfeiltasten hoch bzw. runter das Getränk mit **OK** auswählen, dieses dann wieder mithilfe der Pfeiltasten nach oben oder unten verschieben und den neuen Platz in Ihrer Favoritenliste mit **OK** bestätigen.

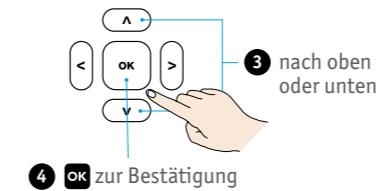
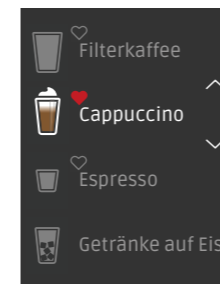
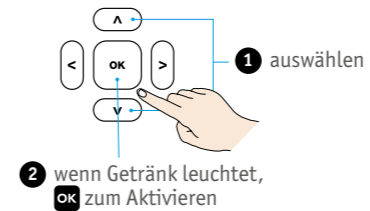
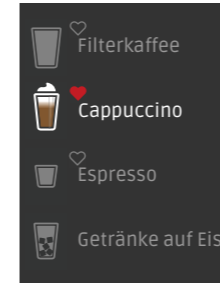

2 Favoriten löschen

Nachdem Sie das gewünschte (leuchtende) Getränk ausgewählt haben, **OK** drücken und dann mit der Pfeiltaste links aus der Favoritenliste löschen.

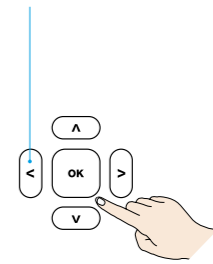
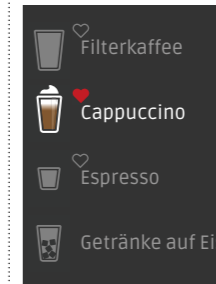



Hinweismeldungen





Ihre neue **K-fee® - your system LATTENSIA +** erkennt voll automatisch, ob stets alle Grundvoraussetzungen für den höchsten Getränkegenuss und einen optimalen Gerätezustand gewährleistet sind. Falls dies in bestimmten Bereichen nicht mehr der Fall ist, erscheint auf dem Display ein entsprechender Warnhinweis - leicht zu erkennen am weißen Ausrufzeichen auf rotem Grund. Diesen sollten Sie unbedingt beachten und den Handlungsvorschlägen des Systems folgen.

Diese Meldungen können sein:

Allgemeine, hilfreiche Hinweise - zum Beispiel auf einen bald leeren Wassertank. Dieser Hinweis bleibt so lange im Display stehen, bis Sie eine beliebige Taste drücken oder den Wassertank nachfüllen. So stellt das System sicher, dass Sie den Hinweis nicht übersehen.

-  Kaffee-Spezialitäten
-  Kaffee
-  Espresso
-  Wasserstand prüfen

Hinweise auf bald erforderliche Bedienschritte: Entkalken, Getränkesystem reinigen, Milchsystem reinigen, Wasserfilter ersetzen. Das System fragt in diesem Fällen immer, ob Sie den jeweiligen Prozess jetzt sofort oder später einleiten möchten. In diesen Fällen müssen Sie aktiv werden, indem Sie mit den Pfeiltasten hoch bzw. runter eine Entscheidung treffen.

-  Kaffee-Spezialitäten
-  Kaffee
- Bitte entkalken
-  ^ jetzt starten
-  v später starten

Unbedingt sofort zu befolgende Hinweise, weil das Gerät sonst nicht weiter betriebsbereit ist. Diese können sein, den leeren Wassertank zu füllen, den überfüllten Kapselauffangbehälter oder die gefüllte Tropfschale zu leeren oder auch die Warnung, dass das Gerät überhitzt ist und ausgeschaltet werden muss.

 Wassertank ist leer
Wasser nachfüllen

Fehlermeldungen

Über die Hinweismeldungen hinaus informiert Sie das Gerät über das Display auch über technische Fehler, Funktionsstörungen und Defekte. Diese klar und verständlich formulierten Meldungen sind immer mit einer Handlungsanweisung versehen - wie zum Beispiel das Gerät vom Netz zu nehmen und es in einer Stunde erneut zu versuchen.

 Fehlercode 1
Keine Rückmeldung vom Thermoblock

Bitte ausstecken und in einer Stunde erneut versuchen

Wenn Fehler wieder auftritt, bitte Kontakt mit Hotline aufnehmen

Es gibt insgesamt 5 Fehlermöglichkeiten:

1. Thermoblock heizt nicht auf
2. Temperatursensor (NTC) ist defekt
3. Keramikventil defekt
4. PCB-Fehler
5. Gerät (Thermoblock) ist zu kalt



WARNUNG:
Sehr heißes Wasser -
Verbrühungsgefahr!



HINWEIS:
Jede Aktivierung des Easy Clean Prozesses leitet etwas Dampf und heißes Wasser in die Tropfschale Dampfsystem. Diese daher regelmäßig leeren.

1. Easy Clean

Aus hygienischen Gründen empfiehlt das System 180 Sekunden nach jeder milchhaltigen Getränkezubereitung sowie nach jedem Einschalten der Maschine die Schnellreinigung des Milchsystems mittels Easy Clean-Programm.

Wir empfehlen, das Easy Clean-Programm stets unmittelbar nach der Zubereitung milchhaltiger Getränke (bei mehreren: nach dem letzten Getränk) zu aktivieren. Dazu müssen Sie lediglich den CLEAN Knopf drücken und wie folgt vorgehen:

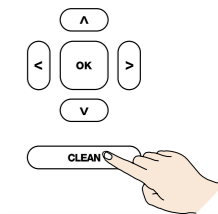

1 Nach Drücken des CLEAN Knopfes oder durch Bestätigen der Aufforderung im Display mit **OK** einen hitzebeständigen Auffangbehälter unter den Getränkeauslauf stellen. Entnehmen Sie dann die Milchflasche. Mit **OK** bestätigen.



2 Das System wird mit heißem Wasser gespült. Der Spülzyklus wird durch den rotierenden Kreis angezeigt.



3 Anschließend den Auffangbehälter leeren. Mit **OK** bestätigen. Das System meldet „Easy Clean abgeschlossen“. Mit **OK** geht es zurück zum Hauptmenü.



2. Getränkesystem reinigen

Nach jedem neuen Einschalten des Geräts aus dem Standby Modus sollten Sie das Getränkesystem kurz mit heißem Wasser durchspülen.

1 Dafür im Menü „Einstellungen“ das Untermenü „Wartung Reinigung“ und dort das Programm „Getränkesystem reinigen“ wählen.

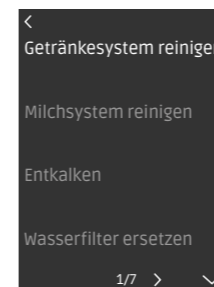

2 Einen Auffangbehälter unter den Getränkeauslauf platzieren. Mit **OK** bestätigen.

Auffangbehälter unter den Auslauf stellen



OK zum Fortfahren

3 Das System wird gespült. Am Ende Behälter entfernen, mit **OK** bestätigen und den Prozess dann mit **OK** abschließen.

Reinigen abgeschlossen



OK zum Fortfahren

Getränkessystem reinigen (Reinigungskapsel / optional erhältlich)



Verwenden Sie bitte ausschließlich für **K-fee® – your system** Kapselmaschinen geeignete Reinigungskapseln. Infos dazu gibt es auf unserer Webseite unter: www.k-fee.com



INFO! Aus hygienischen Gründen empfehlen wir einen Reinigungsprozess mit Reinigungskapseln, wenn als Hinweismeldung angezeigt oder spätestens alle 2 Monate.



SICHERHEITSHINWEIS! Lesen Sie vor dem Einsatz der Reinigungskapsel die Gebrauchsanweisung sorgfältig durch und befolgen Sie die Warnhinweise.



WARNUNG: Sehr heißes Wasser - **Verbrühungsgefahr!**



VERBOT! Nicht hineinfassen - **Verletzungsgefahr!**



VERBOT! Auf keinen Fall die Folie von der Kapsel entfernen oder sie einstechen.

1 Es gibt zwei Optionen, das Getränkessystem zu reinigen: Folgen Sie der entsprechenden Hinweismeldung (Bild links) oder aktivieren Sie den Prozess individuell durch Wählen des entsprechenden Wartungsprogramms (Einstellungen - Wartung - Reinigung - Getränkessystem reinigen / Bild rechts).

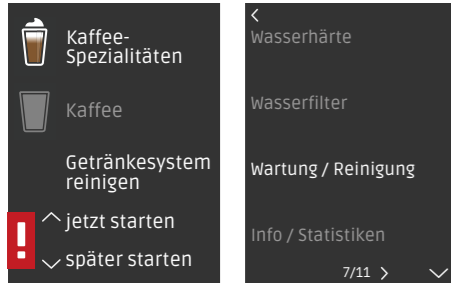

2 Stellen Sie sicher, dass der Wassertank gefüllt ist.

3 Reinigungskapsel einlegen und mit **OK** bestätigen.

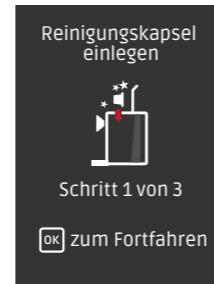

4 Stellen Sie nun einen Auffangbehälter unter den Getränkeauslauf. Zum Fortfahren **OK** drücken. Das System wird gereinigt. Der rotierende Kreis kennzeichnet den Reinigungszyklus.

5 Nach Beendigung des Zyklus **OK** drücken, die Kapsel durch anheben des Hebels auswerfen und mit **OK** bestätigen.

6 Nun wird das System automatisch mit heißem Wasser gespült. Nach dem Spülvorgang den Auffangbehälter leeren. Jeden Schritt mit **OK** bestätigen. Abschließend mit **OK** zurück zum normalen Betrieb.

Milchsystem reinigen (Flüssigreiniger / optional erhältlich)



HINWEIS! Verwenden Sie bitte ausschließlich für **K-fee® – your system** Kapselmaschinen geeignete Reinigungsmittel. Infos dazu gibt es auf unserer Webseite unter: www.k-fee.com. **Reinigungsintervall:** Bitte beachten und befolgen Sie die Hinweismeldungen im Display.



SICHERHEITSHINWEIS! Lesen Sie vor dem Einsatz der Reinigungsflüssigkeit die Gebrauchsanweisung sorgfältig durch und befolgen Sie die Warnhinweise.



WARNUNG: Sehr heißes Wasser - **Verbrühungsgefahr!**



VERBOT! Reinigungsflüssigkeit nicht trinken - **Gesundheitsgefahr!**

1 Unbedingt die Hinweismeldung zum Reinigen des Milchsystems beachten und möglichst sofort befolgen.



2 Zunächst die Tropfschale Dampfsystem entnehmen, leeren und wieder einsetzen.



3 Stellen Sie einen adäquaten Auffangbehälter unter den Getränkeauslauf.

4 Entnehmen Sie die (leere) Milchflasche. Reinigungsmittel und Wasser im vorgeschriebenen Mischungsverhältnis einfüllen und die Milchflasche zurück in das Gerät stellen. Aktivieren Sie dann den Reinigungsprozess mit **OK**.

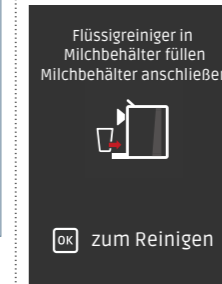

5 Nach Abschluss des Reinigungsprozesses (rotierenden Kreis beachten) die Milchflasche wieder entnehmen und manuell mit einem milden Reinigungsmittel spülen.



6 **OK** drücken, ohne die Milchflasche in das Gerät zurückzustellen.

7 Das Gerät führt nun wie beim Easy Clean Prozess eine Schnellreinigung des Milchsystems durch, um Reinigungsrückstände auszuspülen. Den Abschluss des Reinigungsprozesses mit **OK** bestätigen, den Auffangbehälter leeren und die Milchflasche zurück in das Gerät stellen.

Manuelles Reinigen Getränkesystem



Beschädigungsgefahr!

Verwenden Sie nur Wasser, Spülmittel und ein weiches Tuch. Keine Scheuermittel und aggressive Putzmittel verwenden! Stellen Sie auf keinen Fall Geräteteile in die Spülmaschine!



WARNUNG!
Elektrischer Schlag



VERBOT!
Nicht hineinfassen – Verletzungsgefahr!



INFO:
Zur einfachen Reinigung der Komponenten des Milchsystems bitte die in der Verpackung beigefügte Bürste benutzen.

Es wird empfohlen, das Getränkesystem alle zwei Wochen manuell zu reinigen.

1 Ziehen Sie das Gerät vom Netzstecker. Hebel öffnen, um eventuell eingelegte Kapsel zu entfernen. Dann Hebel wieder schließen und die Milchflasche entnehmen.

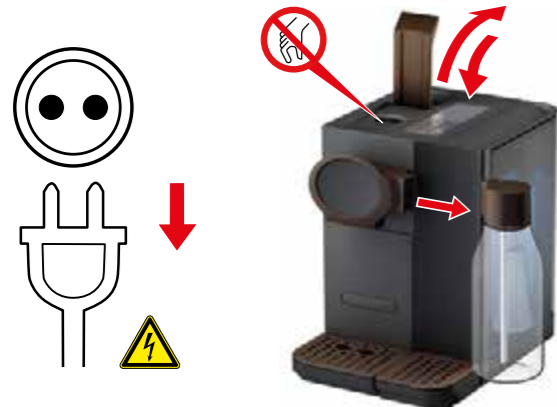

2 Ziehen Sie nun den Frontdeckel ab. Dann die Auslaufdüse abdrehen und entnehmen.



3 Anschließend Tropfschale, Kapselauffangbehälter, Tropfschale Dampfsystem und den Wassertank entnehmen. Falls Sie einen Wasserfilter verwenden, diesen aus dem Wassertank nehmen. Achtung: Vorsicht beim Entnehmen von Tropfschale, Tropfschale Dampfsystem und Kapselbehälter: Diese können heißes Wasser enthalten.

4 Alle Bestandteile reinigen und trocknen.



5 Abschließend wieder alle Komponenten in das Gerät einbauen.

Manuelles Reinigen Milchsystem

Wir empfehlen, das Milchsystem täglich zu reinigen, wenn milchhaltige Getränke zubereitet wurden. Bitte auch hier ausschließlich Wasser, Spülmittel und ein weiches Tuch verwenden. Alternativ können die Bestandteile auch in der Spülmaschine gereinigt werden.

1 Ziehen Sie das Gerät vom Netzstecker. Hebel öffnen, um eventuell eingelegte Kapsel zu entfernen. Dann Hebel wieder schließen.

2 Entnehmen Sie die Milchflasche.

3 Flaschendeckel abziehen und alle Bestandteile vorsichtig auseinanderbauen.



4 Dann den Frontdeckel der Kapselmaschine abnehmen und das komplette Milchaufschäumsystem (den Cappuccinator) an einem Stück herausnehmen.



5 Die fünf Teile des Cappuccinator auseinanderbauen. Die richtige Reihenfolge der Bauteile ergibt sich aus den eingestanzten Nummern.

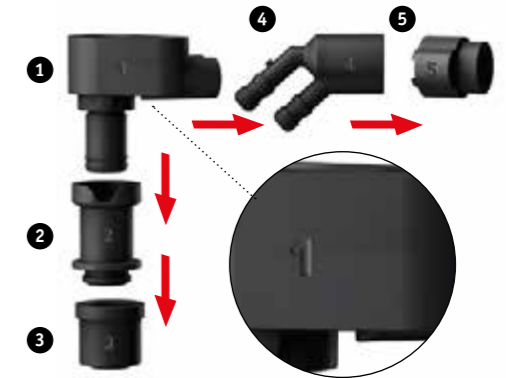

6 Nach dem Reinigen aller Bauteile (s. Punkt 3 und 5) manuell oder in der Spülmaschine müssen diese wieder zusammengefügt werden, ehe sie wieder in das Gerät bzw. die Milchflasche eingefügt werden.

7 Abschließend den Frontdeckel wieder aufdrücken und die Milchflasche in das Gerät zurückstellen.





HINWEIS!
Verwenden Sie bitte ausschließlich für **K-fee® - your system** Kapselmaschinen geeignete Entkalkungsmittel. Infos dazu gibt es auf unserer Webseite unter: www.k-fee.com.
Entkalkungsintervall: Bitte beachten und befolgen Sie die Hinweismeldungen im Display.



SICHERHEITSHINWEIS!
Lesen Sie vor dem Einsatz der Entkalkers die Gebrauchsanweisung sorgfältig durch und befolgen Sie die Warnhinweise.



WARNUNG:
Sehr heißes Wasser - **Verbrühungsgefahr!**



VERBOT!
Reinigungsflüssigkeit nicht trinken - **Gesundheitsgefahr!**

1 Es gibt zwei Optionen, das Getränkesystem zu entkalken: Folgen Sie der entsprechenden Hinweismeldung (s. Bild) oder aktivieren Sie den Prozess individuell durch Wählen des entsprechenden Wartungsprogramms (Einstellungen - Wartung / Reinigung - Entkalken).

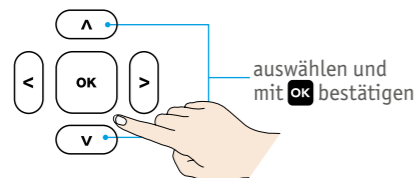
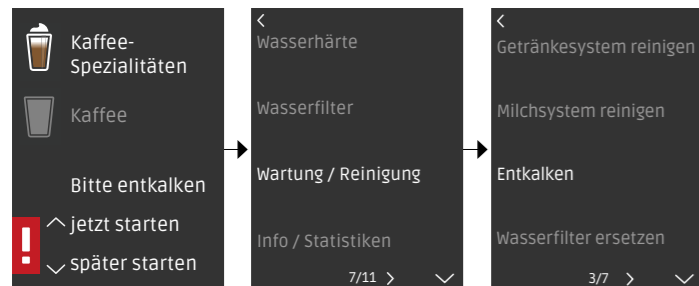

2 Hebel öffnen, um eine eventuell eingelegte Kapsel auszuwerfen.

3 Entnehmen und leeren Sie die Tropfschale Dampfsystem sowie den Kapselauffangbehälter. Diese anschließend wieder einsetzen.



4 Entnehmen Sie den Wassertank. Falls Sie einen Wasserfilter verwenden, diesen nun aus dem Wassertank entfernen. Füllen Sie dann Entkalkungsmittel und Wasser im vorgeschriebenen Verhältnis in den Wassertank und setzen Sie diesen wieder in das Gerät ein. Zum Fortfahren **OK** drücken.



INFO:
Das Entkalken geschieht automatisch in Zyklen: Jeweils 50 ml Entkalker laufen in das System, 30 Sekunden Pause zum Einwirken, dann Ausgabe der Flüssigkeit. So oft, bis der Wassertank leer ist.

5 Nun einen Auffangbehälter unter den Auslauf stellen. Mit **OK** bestätigen. Der Entkalkungsprozess wird gestartet. Achten Sie auf den rotierenden Kreis.

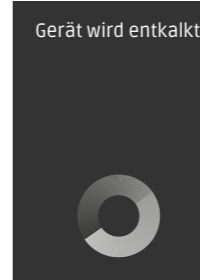

6 Anschließend den Auffangbehälter leeren.



7 Kapselbehälter und Tropfschale Dampfsystem entnehmen, leeren und wieder einsetzen. Mit **OK** fortfahren.



8 Nun den Wassertank entnehmen, mit **OK** bestätigen und ihn gründlich mit Wasser, Spülmittel und einem weichen Tuch reinigen. Dann den Wasserfilter wieder einsetzen. Wassertank zurück in das Gerät stellen und mit **OK** fortfahren.



9 Stellen Sie den Auffangbehälter wieder unter den Auslauf. Mit **OK** wird das System nun mit heißem Wasser gespült.



10 Anschließend erneut den Behälter leeren, Kapselbehälter und Tropfschale Dampfsystem entnehmen, leeren und wieder einsetzen. Alles mit **OK** bestätigen.



Wasserfilter einsetzen (optional erhältlich)



SICHERHEITSHINWEIS!

Lesen Sie die Gebrauchs- und Sicherheitshinweise zum Wasserfilter sorgfältig durch. Aus hygienischen Gründen empfehlen wir, den Wasserfilter spätestens alle 3 Monate auszuwechseln.



INFO!

Dieser Wasserfilter schützt Ihr Gerät vor Verkalkung und reduziert die Anzahl der Entkalkungen. Er entfernt zudem unerwünschte Geruchs- und Geschmackstoffe wie Chlor etc. und verbessert dadurch die Getränkequalität. Bitte verwenden Sie ausschließlich Wasserfilter, die für **K-fee® – your system** Kapselmaschinen geeignet sind. Alle Infos dazu finden Sie auf unserer Webseite unter: www.k-fee.com



HINWEIS!

Wenn Sie einen Wasserfilter einsetzen, müssen Sie das Gerät außerdem für den Wasserfilter aktivieren und die Wasserhärte einstellen. Lesen Sie dazu bitte Seite 36.

Zum einfachen Einsetzen des Wasserfilters bitte das mitgelieferte Wasserfilter-Werkzeug benutzen.

1 1a) Der Einsatz des Wasserfilters wird Ihnen bereits im Zuge der Erstinbetriebnahme vom System empfohlen. Mit **OK** geht es von dort aus in das Installationsprogramm.

1b) Sie können den Einsatz eines Wasserfilter jedoch auch auf später verschieben. Dann müssen Sie das Installationsprogramm manuell ansteuern: Über Hauptmenü „Einstellungen“ zum Untermenü „Wasserfilter“ und beides mit **OK** bestätigen.

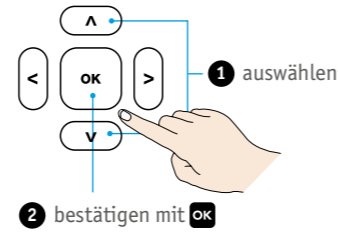
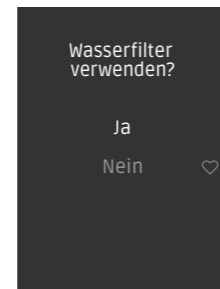
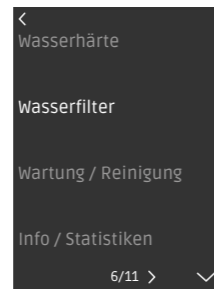
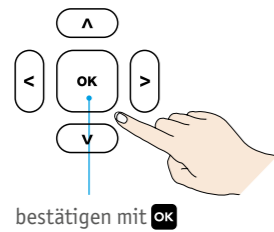
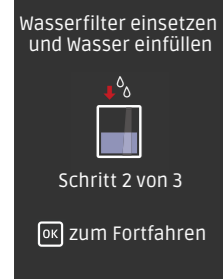

2 Wassertank entnehmen und leeren.



3 Am Wasserfilter das Datum (Monat) des Einsetzens durch Drehen der Monatsskala einstellen. Damit wird auch der Monat zum Wechseln automatisch angezeigt.

Wasserfilter einsetzen (optional erhältlich)

4 Nun den Wasserfilter in den leeren Wassertank einsetzen. Benutzen Sie dazu bitte das mitgelieferte Wasserfilter-Werkzeug:

1 Zum Greifen des Wasserfilters das Werkzeug über den Wasserfilter stülpen und einrasten lassen.

2 Zum Lösen nach dem Einsetzen das Werkzeug leicht neigen und nach oben abziehen.

5 Füllen Sie nun den Wassertank mit Wasser und stellen Sie ihn zurück in das Gerät. Dann bitte einen Auffangbehälter unter den Getränkeauslauf stellen. Mit **OK** bestätigen. Dadurch wird der Spülprozess gestartet und der Wasserfilter dabei zugleich mit Wasser gefüllt.



6 Abschließend **OK** drücken und den Auffangbehälter leeren.

Wasserfilter wechseln

Das Gerät erkennt, wann der Wasserfilter gewechselt werden sollte, und gibt Ihnen auf dem Display eine entsprechende Hinweismeldung. Sie können den Zeitpunkt aber auch an der eingestellten Skala des Wasserfilters erkennen. In der Regel ist ein Wechsel alle drei Monate erforderlich.

Bei einer Hinweismeldung mit den Pfeiltasten hoch bzw. runter den Wechsel des Wasserfilters entweder sofort vornehmen oder verschieben und Ihre Entscheidung mit **OK** bestätigen.



Bei einem individuellen Wechsel bitte das Programm über „Einstellungen“ - „Wasserfilter“ - „Wasserfilter wechseln“ starten, und mit **OK** bestätigen.

1 Wassertank entnehmen und leeren.

2 Den Wasserfilter mithilfe des mitgelieferten Wasserfilter-Werkzeugs entnehmen.

3 Von hier an bitte den oben beschriebenen Schritten 3-6 der Anleitung für das erste Einsetzen des Wasserfilters folgen (S. 32 unten - 33 oben).

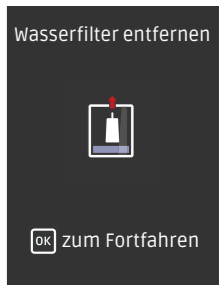

HINWEIS!

Bestellen Sie den passenden Wasserfilter ganz einfach online im **K-fee - your system** Webshop unter www.k-fee.com



INFO!

Wenn Sie das Gerät längere Zeit unbenutzt stehen lassen, können sich gesundheitsgefährdende Keime im Restwasser bilden. Besteht Gefahr, dass das Gerät Frost ausgesetzt wird, kann die Funktionalität durch gefrorenes Restwasser beeinträchtigt werden. In beiden Fällen sollten Sie das Gerät daher durch Ausdampfen des Restwassers leeren.



WARNUNG!

Beim Ausdampfen entsteht heißer Dampf (bis 132 °C) und heißes Wasser – **Verbrühungsgefahr!** Greifen Sie nicht unter den Auslauf und halten Sie einen Sicherheitsabstand zum Auslauf ein. Der Auffangbehälter unter dem Auslauf enthält sehr heißes Wasser – bitte vorsichtig handhaben!



SICHERHEITSHINWEIS!

Beschädigungsgefahr! Verwenden Sie nur Wasser, Spülmittel und ein weiches Tuch. Keine Scheuermittel und aggressive Putzmittel verwenden! Stellen Sie auf keinen Fall Geräteteile in die Spülmaschine!

1 Das Programm „Ausdampfen“ erreichen Sie über das Hauptmenü „Einstellungen“, dort **Wartung / Reinigung** anwählen und dort wiederum „Ausdampfen“. Mit **OK** bestätigen.

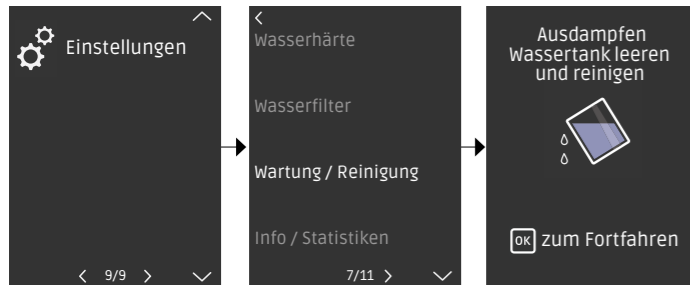

2 Wassertank leeren, reinigen und leer wieder in das Gerät einsetzen. Mit **OK** bestätigen. Dadurch wird automatisch der nächste Prozessschritt eingeleitet.

3 Hebel öffnen, um eventuell eingelegte Kapsel zu entfernen, und wieder schließen.

4 Stellen Sie einen sehr hitzebeständigen Auffangbehälter unter den Getränkeauslauf. Sobald dieser platziert ist, müssen Sie dies mit **OK** bestätigen. Nur dann wird der Ausdampfprozess fortgesetzt.

5 Das System dampft sämtliches Restwasser aus dem Getränkesystem aus. Der Prozessfortschritt wird durch den rotierenden Kreis angezeigt.



6 Abschließend erst den Auffangbehälter leeren.

7 Dann Milchflasche, Kapselbehälter, Tropfschale Getränkeauslauf und Tropfschale Dampfsystem entnehmen, leeren, reinigen und trocknen.



8a Falls Sie das Gerät anschließend weiter nutzen möchten: Nun alle Bauteile wieder in das System einsetzen, Frontdeckel aufsetzen und final mit **OK** bestätigen.

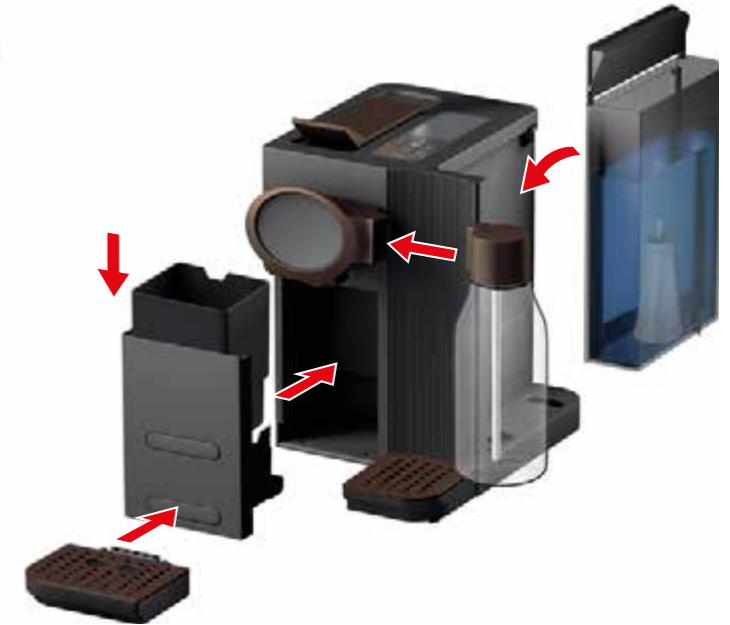
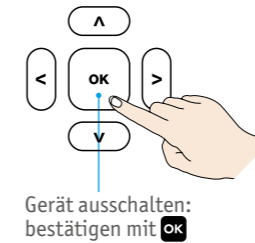
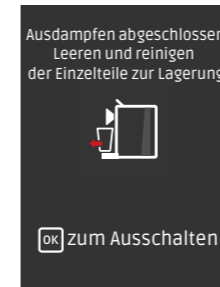

8b Soll das Gerät anschließend für längere Zeit nicht mehr zum Einsatz kommen, sollten Sie zusätzlich folgende Maßnahmen ergreifen:

- Nach dem Ausdampfen, Reinigen aller empfohlenen Bauteile und deren Einsetzen zurück in das Gerät bitte den Netzstecker ziehen, um das Gerät vom Strom zu trennen.
- Anschließend wie auf S. 29 beschrieben die Bauteile des Cappuccinators entnehmen, auseinanderbauen, reinigen, trocknen und wieder einsetzen.

- Ebenso mit den Komponenten des Milchsystems verfahren. Siehe hierzu die Anleitung auf S. 29.
- Zum Schluss das Gerät an einen trockenen, ebenen Platz stellen - abseits von Hitzequellen wie Gas- oder Stromheizern und Öfen sowie geschützt vor Feuchtigkeit und Frost.



INFO: Die Wasserhärte kennzeichnet im Wesentlichen, wie kalkhaltig Ihr Wasser ist. Je mehr Calcium- und Magnesiumionen enthalten sind (die wiederum - im Wasser gelöst - unlösliche Verbindungen wie Kalk oder Kalkseifen bilden), desto härter ist das Wasser. Hartes Wasser führt zu Kalkablagerungen und Verkalkungen des Geräts, während weiches Wasser ideal zum Erhitzen ist und das Gerät besser schützt.



INFO: Die Einstellung der Wasserhärte ist deshalb so essentiell, weil diese unter anderem die vom System empfohlenen Entkalkungsintervalle und andere Funktionen beeinflusst - zum optimalen Schutz und zur Sicherung der uneingeschränkten Funktionstüchtigkeit Ihrer Kapselmaschine.



HINWEIS: Nutzen Sie zur Feststellung Ihrer lokalen Wasserhärte den mitgelieferten Teststreifen. Wasser aus der Wasserleitung in eine Tasse füllen. Die Farbveränderung am Teststreifen zeigt Ihnen Ihre Wasserhärte an. Diese dann entsprechend im Gerät einstellen.

1a Die Einstellung der Wasserhärte im Zuge der Erstinbetriebnahme vom System vorgeschrieben. Ohne diese lässt sich das Gerät nicht nutzen. Mit **OK** geht es von dort aus in das Programm.

1b Sie können die Wasserhärte jedoch auch jederzeit später ändern (zum Beispiel bei einem Umzug). Dann müssen Sie das Installationsprogramm manuell ansteuern: Über Hauptmenü „Einstellungen“ zum Untermenü „Wasserhärte“ und beides mit **OK** bestätigen.

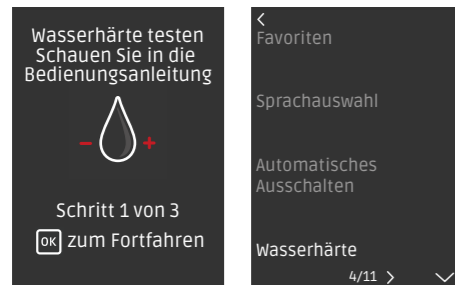

2 Es werden Ihnen fünf unterschiedliche Wasserhärten vom System angeboten: Sehr hart, hart, mittel, weich, sehr weich.

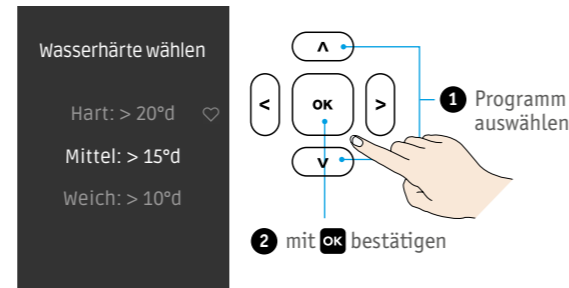

3 Im Programm mithilfe der Pfeiltasten hoch / runter die entsprechende Wasserhärte passend zu Ihrer Messung auswählen und mit **OK** bestätigen.

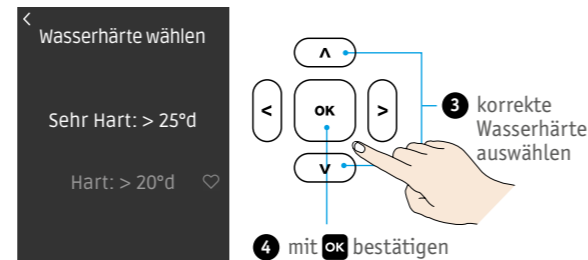

Sprache einstellen



HINWEIS: Sie können die eingestellte Sprache jederzeit ändern.

1a Die Einstellung der Bediensprache ist im Zuge der Erstinbetriebnahme vom System vorgeschrieben. Ohne diese lässt sich das Gerät nicht nutzen. Mit **OK** geht es von dort aus in das Programm.

1b Sie können die Sprache jedoch auch jederzeit später ändern (zum Beispiel bei einem Umzug). Dann müssen Sie das Installationsprogramm manuell ansteuern: Über Hauptmenü „Einstellungen“ zum Untermenü „Sprachauswahl“ und beides mit **OK** bestätigen.

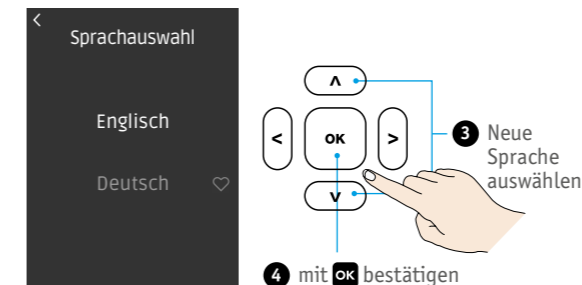
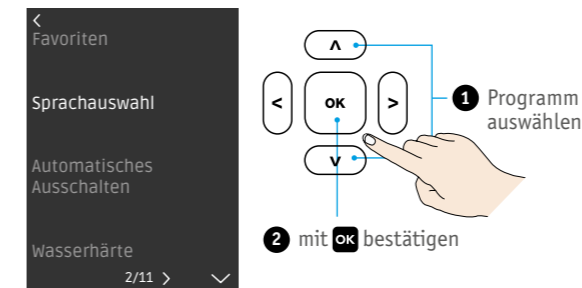

Automatisches Ausschalten

Werkseitig schaltet sich Ihre **K-fee® - your system** Kapselmaschine bei Nichtgebrauch nach 5 Minuten ab und wechselt in den Standby-Modus.

Dies verhindert unnötigen Energieverbrauch, spart Strom und schont die Umwelt.

Sie können diese Voreinstellung aber jederzeit nach Ihren individuellen Wünschen ändern. Es stehen Ihnen drei Abschaltfristen zur Verfügung: 5, 15 oder 30 Minuten.

1 Programm auswählen: Vom Hauptmenü „Einstellungen“ zum Untermenü „Automatisches Ausschalten“ - jeweils mit **OK** bestätigen.

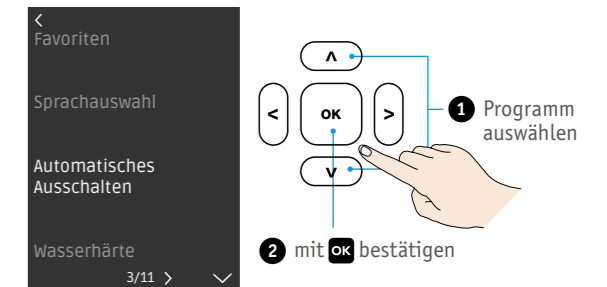

2 Dann die gewünschte Abschaltzeit mit den Pfeiltasten hoch / runter auswählen und mit **OK** bestätigen.

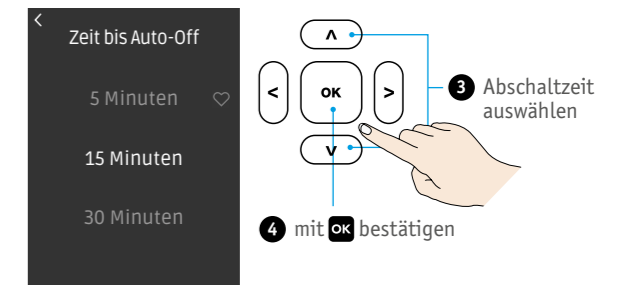



HINWEIS:

Die Aktivierung der Werkseinstellung löscht alle Ihre individuell eingestellten Parameter. Sprache, Wasserhärte, Wasserfilter-Einsatz, Abschaltautomatik, Favoriten und mehr müssen anschließend alle wieder neu eingestellt bzw. gespeichert werden. Auch der Prozess der Erstinbetriebnahme muss dann erneut initiiert werden.

Zur Zurückstellung aller eingestellten Parameter auf die Werkseinstellung wie folgt vorgehen: Hauptmenü „Einstellungen“, Untermenü „Werkseinstellungen wiederherstellen“, jeweils mit **OK** bestätigen. Dort mit den Pfeiltasten hoch / runter „Ja“ oder „Nein“ auswählen und erneut mit **OK** bestätigen.

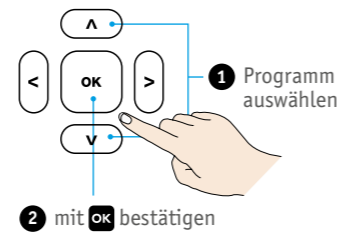
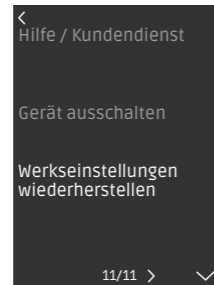

Sonstige Einstellungen

1 Sofortiges Ausschalten des Geräts

Um das Gerät sofort abzuschalten, über das Hauptmenü „Einstellungen“ zum Untermenü „Gerät ausschalten“ und dort „Ja“ anwählen. Jeweils mit **OK** bestätigen.

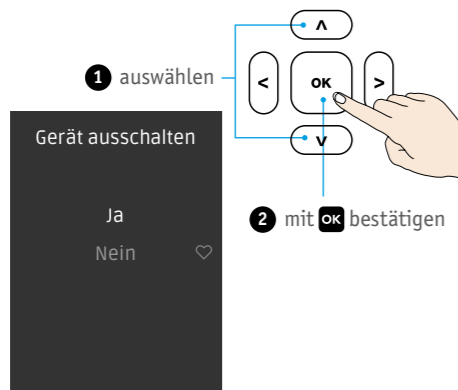

2 Statistik

Um zu überprüfen, wie oft das Gerät bereits entkalkt wurde oder der Wasserfilter gewechselt wurde, einfach im Menü „Einstellungen“ - „Statistik“ nachschauen. Verlassen Sie das Menü durch klicken auf einen beliebigen Knopf.

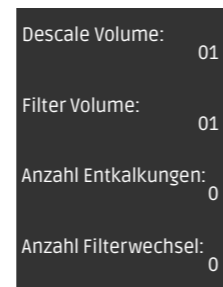

	220-240 V 50-60 Hz 1455 W		150 mm
	1 m		10 °C–40 °C
P	max. 19 bar		max. 93 °C
	ca. 2,0 L		A = ca. 208 mm B = ca. 300 mm C = ca. 301 mm (385 mm bei offenem Hebel)
	ca. 5,5 kg		



INFO!

Wir empfehlen, die Originalverpackung aufzubewahren, um das Gerät für eine eventuelle Reparatur an ein autorisiertes Kundendienstzentrum einschicken zu können. Für eventuelle Schäden durch den Transport in nicht angemessener Verpackung besteht kein Garantieanspruch.

Bei Fragen und Anregungen verwenden Sie bitte das Kontaktformular auf unserer Webseite oder rufen Sie uns an.

www.k-fee.com/service

Deutschland:
+49 (0)1807 / 88 77 88
(30 Sek. kostenfrei, danach € 0,14 / min. aus dem deutschen Festnetz, Mobil max. € 0,42 / min., Preise aus internationalen Netzen können abweichen)

Entsorgungshinweise



Die Verpackung ist wiederverwertbar. Fragen Sie die zuständige Abteilung in Ihrer Gemeinde nach weiteren Informationen zum Recycling. Umweltschutz hat Vorrang!

Das Gerät enthält wertvolle Materialien, welche recycelt und wiederverwendet werden können. Entsorgen Sie das Gerät daher an einer öffentlichen Entsorgungsstelle in Ihrer Nähe.

Das Gerät ist gemäß der Europäischen Richtlinie 2002/96/EG (WEEE) für Elektro- und Elektronikaltgeräte mit einer Kennzeichnung versehen. Diese Richtlinie regelt die Rückgabe und das Recycling von Altgeräten innerhalb der EU.



SICHERHEITSHINWEIS!

Das Gerät funktioniert ausschließlich mit Getränk kapseln all derjenigen Marken, die mit dem **K-fee® – your system** Logo gekennzeichnet sind. **Die Verwendung von nicht originalen Kapseln kann folgende Risiken bergen: Gesundheitsgefahren, Beschädigungen des Geräts und den möglichen Verlust von Gewährleistungsansprüchen.**



Viele Funktionsstörungen lassen sich dank der umfassenden automatischen Hinweismeldungen schnell, leicht verständlich und frühzeitig erkennen. In der Regel genügt es, den entsprechenden Anweisungen im Display zu folgen,

um die Störung zu beheben. Sollte dies in seltenen Fällen nicht gelingen, können Ihnen diese Fragen und Antworten möglicherweise weiterhelfen.

Die Getränkeausgabe erfolgt nicht ordnungsgemäß?

Kontrollieren Sie, ob der Hebel komplett heruntergedrückt ist. Falls der Fehler dann immer noch auftritt, sollten Sie das Gerät reinigen (siehe Anleitungen S. 26) und entkalken (siehe Anleitung S. 30/31).

Die Getränkeausgabe erfolgt mit Verzögerung?

Das Gerät heizt nach. Haben Sie ein wenig Geduld.

Die Flüssigkeitsmenge bei der Getränkezubereitung ist unzureichend?

Das System kann verkalkt sein. Entkalken Sie das Gerät gemäß Anleitung S. 30/31. Falls das Problem weiterhin auftritt, notfalls das Gerät auf Werkeinstellung zurücksetzen (s. Anleitung S. 38)

Das Getränk ist nicht heiß genug?

Die Heizspirale kann verkalkt sein. Entkalken Sie das Gerät gemäß Anleitung S. 30/31. Tritt der Fehler dann immer noch auf, wenden Sie sich bitte an unser Servicecenter.

Muss das Gerät trotz Verwendung eines Wasserfilters entkalkt werden?

Der Einsatz eines Wasserfilters verlängert die Entkalkungsintervalle erheblich, aber er kann sie nicht vollständig ersetzen. Das Gerät muss in jedem Fall regelmäßig entkalkt werden, weil es dennoch je nach Ihrem regionalen Wasserhärtegrad und dem Aufstellungsort zu Mineralienablagerungen kommen kann. Die Notwendigkeit einer Entkalkung wird Ihnen durch die entsprechende Hinweismeldung im Display angezeigt. Unabhängig davon empfehlen wir eine Entkalkung mit dem **K-fee® – your system** Entkalker einmal jährlich.

Was ist zu tun, wenn sich der Hebel nach dem Einlegen der Kapsel nicht vollständig schließen lässt?

Stellen Sie zunächst sicher, dass sich keine gebrauchte Kapsel mehr in der Brühkammer befindet und der Kapselauffangbehälter nicht überfüllt ist. Achten Sie darauf, dass sich die neu eingelegte Kapsel in der korrekten Position befindet.

Was ist zu tun, wenn der Kapselauffangbehälter überfüllt ist und klemmt?

Versuchen Sie durch leichtes Rütteln, den Kapselauffangbehälter zu entfernen.

Wozu dient die Abschaltautomatik?

Das Gerät schaltet bei Nichtbenutzung automatisch ab - entweder nach 5 Minuten (Werkseinstellung) oder nach der von Ihnen in der Funktion „Abschaltautomatik“ voreingestellten Zeit (Ihre Programmierung – siehe Anleitung S. 37). Dadurch reduziert sich der Energieverbrauch Ihrer **K-fee® – your system** Kapselmaschine erheblich: Das Gerät verbraucht deutlich weniger Strom (unter 0,5 W) als im betriebsbereiten Zustand. Bei längerer Abwesenheit sowie am Ende jeden Tages sollten Sie das Gerät durch Ziehen des Steckers vom Netz nehmen.

Weshalb blinkt der CLEAN Knopf?

Nach jeder Zubereitung milchhaltiger Getränke wird empfohlen, das Milchsystem mithilfe des CLEAN Knopfes zu spülen. Der Knopf leuchtet deshalb, sobald Ihr Getränk fertig ist. Als Erinnerung an das Spülen beginnt der Knopf nach 180 Sekunden an zu blinken.

Weshalb gibt das Gerät keine Milch aus?

1. Stellen Sie sicher, dass sich genügend Milch in der Milchflasche befindet und die Bauteile des Milchsystems alle korrekt miteinander verbunden sind (S. dazu S. 29)
2. Notfalls die Komponenten des Milchsystems per Hand spülen (s. S. 29) und das Milchsystem reinigen (s. dazu S. 27)
3. Das Gerät könnte verkalkt sein. Entkalken Sie das Gerät gemäß Anleitung S. 30/31.

Das Ergebnis des Milchschaums ist unbefriedigend?

1. Die Qualität des Milchschaums kann abhängig von der Art der Milch und deren Temperatur variieren. Verwenden Sie stets nur frische, kalte Vollmilch oder Halbfettmilch aus dem Kühlschrank.
2. Reste von Reinigungsflüssigkeit in der Milchflasche können das Resultat beeinträchtigen. Spülen Sie das Milchsystem durch Drücken des CLEAN Buttons (s. S. 25) und spülen Sie die Milchflasche und die Bauteile des Milchsystems nochmals gründlich aus.
3. Das Gerät könnte verkalkt sein. Entkalken Sie das Gerät gemäß Anleitung S. 30/31.

Was ist bei Fehlermeldungen im Display zu tun?

Fehlermeldungen auf keinen Fall selber reparieren!
Bitte das Gerät sofort vom Netz ziehen und es eine Stunde später erneut versuchen. Sollte die Fehlermeldung dann immer noch erscheinen, kontaktieren Sie bitte den K-fee Kundenservice.

Es gibt insgesamt 5 Fehlermöglichkeiten (die zutreffende bitte dem **K-fee® – your system** Kundenservice mitteilen):

1. Thermoblock heizt nicht auf
2. Temperatursensor (NTC) ist defekt
3. Keramikventil defekt
4. PCB-Fehler
5. Gerät (Thermoblock) ist zu kalt

K-fee® – your system LATTENSIA + Capsule Machine: Extraordinary indulgence in every way

Taking user convenience to a whole new level: It has never been easier to enjoy exquisite **K-fee® – your system** beverages. This is thanks to the intuitive operation of our innovative capsule machine. You can choose from a wide variety of beverages based on espresso or coffee, tea, chai or chocolate. By itself, with warm milk foam or with hot milk – exactly how you like it. And why not add cold milk or ice for a refreshing beverage on hot summer days?

All you need to do to make a perfect beverage is simply follow the clear instructions on the display.

Specify, save and manage your personal favourite beverages. Define a variety of settings as desired and turn the **K-fee® – your system LATTENSIA +** into your own personalised, unique coffee machine.

Even when it comes to optimal maintenance and cleaning the machine, the respective program takes you through all steps safely and easily.

As we said: maximum indulgence really couldn't be easier.

Please carefully read the safety information first, before preparing your favourite beverages with your new **K-fee® – your system LATTENSIA +**.

We hope you enjoy your new **K-fee® – your system LATTENSIA +**.

Your K-fee® – your system team

Welcome	Page	02
Contents	Page	03
Safety information	Page	04–07
Appliance overview	Page	08
Setting up the drip tray for beverage spout	Page	09
Using the steam system drip tray	Page	10
Explanation of the display and functions	Page	11
Menu structure	Page	12
Introduction to the overview of beverages	Page	13
Overview of beverages	Page	14–15
Initial start-up	Page	16–17
Preparing beverages – Example 1: Cappuccino 270 ml	Page	18–19
Preparing beverages – Example 2: Filter coffee (variable reference quantity)	Page	20
Preparing beverages – Example 3: Chai latte	Page	21
Creating favourites	Page	22
Managing favourites	Page	23
Alerts and errors	Page	24
Easy Clean milk system/rinsing the coffee system	Page	25
Cleaning the coffee system (cleaning capsule - sold separately)	Page	26
Cleaning the milk system (liquid cleaner - sold separately)	Page	27
Manually cleaning the coffee system	Page	28
Manually cleaning the milk system	Page	29
Descaling	Page	30–31
Inserting and replacing the water filter (sold separately)	Page	32–33
Evaporating residual water	Page	34–35
Setting the water hardness	Page	36
Setting the language and auto off	Page	37
Factory reset / other settings	Page	38
Technical data / Disposal information / Service	Page	39
FAQs	Page	40–41

Symbols and warning signs



SAFETY NOTE!

This warning triangle is displayed at all places in this manual where failure to observe the safety information could result in hazards for the user or for the appliance.



PROHIBITED! Do not reach inside



PROHIBITED! Do not drink



INSTRUCTION! Read the instructions



INFO! General information



NOTE! Recommended action



WARNING!

Electric shock



WARNING!

Scalding hazard

Safety information

This operating manual and the safety information it contains will enable you to use the appliance safely. Failure to observe them could result in danger. Please keep this manual in a safe place. If you pass this appliance on to another owner, please include the manual with it.

This appliance is designed for preparing hot beverages as described in the instruction manual.

It is intended for domestic use only and for use in recreation areas and common rooms in offices and shops and in accommodation such as bed and breakfast, motels or hotel rooms.

The manufacturer accepts no liability for any consequences arising from commercial use, use other than for the intended purpose or failure to follow the instructions in this manual.

Safety information

Requirements for correct operation:

Ensure that the appliance is undamaged and in proper working order before using it. If the appliance becomes defective, disconnect it from the power supply immediately and contact our customer services. Place the appliance on a stable, level and water-repellent surface out of the reach of children. Never place it on hot surfaces (e.g. hobs or hotplates) and never less than 50 cm from sources of fire or heat (such as microwave ovens). Do not operate the appliance from within cupboard.

Before connecting the unit to the mains, ensure that the supply voltage corresponds to the voltage stated on the rating plate. The appliance must only be connected to an earthed, three-pin socket. Connecting to the electricity supply in any other way may void the warranty.

To ensure that the power cable does not become damaged, observe the following:

- Do not make contact with sharp-edged or hot objects
- Do not stand the appliance on the cable
- Do not pull the plug out of the socket by the supply cord
- Do not allow the supply cord to trail loosely as this poses a trip hazard

If the power supply cord becomes damaged, have it repaired by the manufacturer, its customer care or a similarly qualified person before using the appliance again.

If you expect to be away for a longer period or the appliance could be exposed to frost, please empty the appliance and remove the residual water (see p. 34–35: defrosting/purging the system with steam), unplug from the electricity supply and clean the appliance.

This appliance may be used by children of 8 years or older and also by persons with limited physical, sensory or mental capabilities or a lack of knowledge or experience provided that they have been adequately instructed in the safe use of the appliance and have understood the potential hazards arising from it. Do not let children play with the appliance. Do not let children carry out cleaning and user maintenance unless they are 8 years of age or older and under supervision.

Avoid scalding or injury:

Do not leave the appliance unattended while preparing hot beverages. Never open the handle on the appliance during the brewing, rinsing, cleaning or descaling processes. When opening the handle after completing the relevant process, never hold your finger underneath the beverage spout – risk of scalding due to residual liquid continuing to drip.

When opening the handle to eject the capsule once the brewing process is complete, never bend the capsule insertion opening – risk of hot liquids spraying out! In addition, never insert your finger into the capsule opening – risk of injury. Never lift the appliance using the handle. Do not open it and ensure that children do not insert any objects into the appliance openings.

Always use the appliance with the drip tray and drip grid. In the event that in particular cases the drip tray is removed to prepare extra-large cups or glasses, take care to ensure that this is replaced immediately after the beverage is prepared. Do not overfill the water tank. For health reasons, only ever use fresh drinking water to fill the appliance.

Cleaning and maintenance:

Cleaning and descaling the appliance may only be carried out using the intended cleaning and descaling products. Proceed in accordance with the operating manual and safety instructions. Before cleaning the outside of the appliance, unplug it from the electricity supply and allow it to cool. Do not wet-clean the appliance, power cable or mains plug; do not place them under running water and do not immerse in liquid.

Caution: Alkaline cleaning products can damage the appliance. Only use water, dish soap and a mild cloth. Never place the appliance or parts of it in the dishwasher. If you expect to be away for a longer period and at the end of each day, unplug the appliance from the power socket.

Apart from normal brewing and maintenance operation, all other measures such as the repair and replacement of the power cable may only be carried out by customer care authorised by the manufacturer.

Ensuring hygiene:

As it is possible to prepare beverages containing milk, there is an increased risk of germs forming within the milk system, which can be hazardous to health. Therefore, you must press the CLEAN button to briefly rinse out the milk system with hot water after every beverage containing milk is prepared. Always store the filled milk bottle in the refrigerator (at 4 to 6°C) and only retrieve it for the preparation of beverages. Always use fresh whole or semi-skimmed milk. Do not use fortified, flavoured milks or milk made from milk powder. You must clean the components of the milk system daily (in the dishwasher or by hand with a mild cleaning product, a soft cloth and using the supplied washing-up brush). In addition, activate the „Clean milk system“ program as soon as possible if a corresponding error message appears on the display.

Use of beverage capsules:

To avoid hazards, never insert damaged or deformed beverage capsules. Should you experience any unusual interruptions to the brewing process, please contact our customer services.

In addition, use only original **K-fee® – your system** beverage capsules with the red **K-fee® – your system** logo and the characteristic grooved capsule shape.

In addition, this can damage the appliance and may void the warranty.

If non-original capsules are used in this appliance, the manufacturer and their sales partners do not accept any liability for injuries or material damages that occur as a direct consequence of this. This instruction is also available on: www.k-fee.com



The use of non-original capsules can cause hot water and steam to escape due to the differences in the brewing processes and capsule structure – risk of scalding!

WARNING!

The appliance produces extremely hot water (while brewing, descaling, cleaning, rinsing and purging system with steam). To avoid injuries, always take care to ensure that the handle is completely closed when the appliance is in operation. Never reach under the spout and do not remove the drip tray during operation – **risk of scalding!**

Appliance overview

- 1 Front cover with drip tray and steam system drip tray
- 2 Used capsule container
- 3 Capsule insertion opening
- 4 Lever / Handle
- 5 Display
- 6 Water tank
- 7 Drip tray for beverage spout
- 8 Drip tray grid
- 9 Drip tray for milk spout
- 10 Drip tray grid
- 11 Milk bottle



PROHIBITED!

Four sharp needles are used to open the capsules in the appliance. To avoid injuries, do not reach into the capsule insertion opening – **risk of injury!**

NOTE!

Before using the appliance for the first time, remove the protective film from the drip grids (8 and 10).

INFO!

All parts shown here and the original instruction manual are included in the delivery. Before using the appliance for the first time, please check the delivery for completeness.

Setting up the drip tray for the beverage spout

Before preparing a beverage, you must always adjust the drip tray for the spout to the selected beverage and cup size.

- 1 Insert the drip tray into the lower slot if extra large cups and glasses are used.
- 2 The upper drip tray slot is intended for espresso beverages and for the use of all small cups.



Please note: To insert the drip tray into the selected slot, position it at a slight angle from above, then push it in until it clicks into place. When pulling out the drip tray, first lift it slightly and then remove.

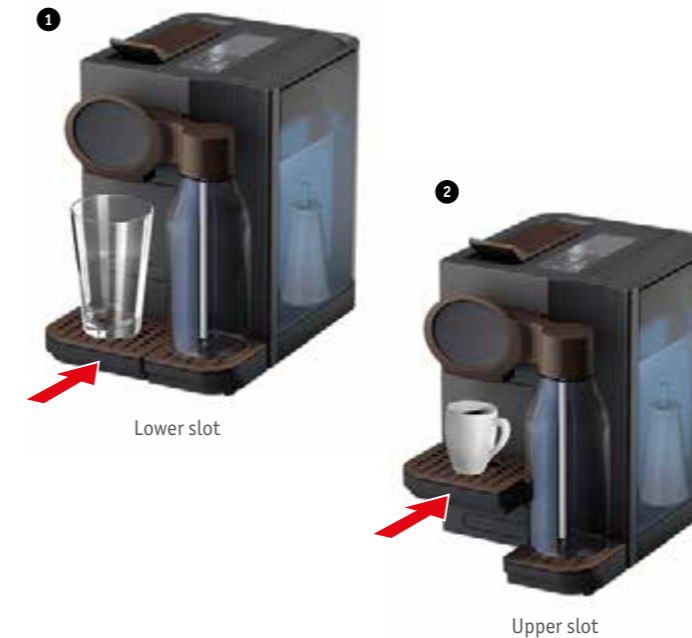

Using the steam system drip tray



WARNING!

Very hot water – risk of scalding!



Please note:

The display does not indicate if the drip tray for the steam system is full. Therefore, please empty it at regular intervals.

The drip tray for the steam system is fixed to the inside of the front cover. It collects hot water and condensate resulting from the following applications: the preparation of all beverages containing milk, the activation of the CLEAN button, rinsing and cleaning the milk and coffee system as well as purging the system with steam. We therefore recommend emptying the steam system drip tray at regular intervals. The use of the steam system drip tray is only indicated automatically by the relevant program during descaling. Please follow the instructions on the display at this point.

To empty the drip tray, please proceed as follows:

1 Open the handle to eject the inserted capsule (a). Then remove the drip tray for the coffee spout (b). Now remove the front cover by gripping the drip tray slot with your fingers and pull the cover forwards (c). Finally, please remove the used capsule container (d).

2 Now empty the removed drip tray and dry it using a mild cloth.



3 Finally, please place all components back in the machine: return the used capsule container to the slot above the steam system drip tray, push the front cover back in front of the opening until it clicks into place, and finally press the drip tray for the coffee spout back into the slot. The machine is then automatically ready for use again.

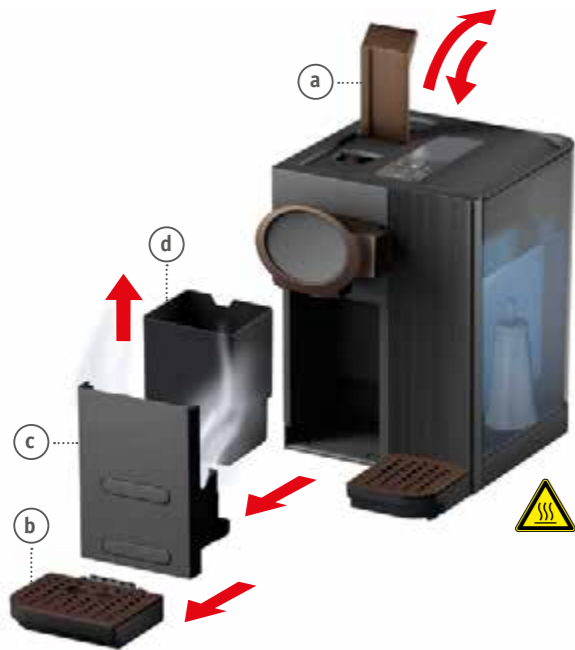

Explanation of the display and functions



Note:

Some operating buttons have several functions – depending on the active menu. Multiple functions of individual operating buttons are distinguished by 1, 2 or 3 in this overview.



To switch on the appliance, press any operating button, open the handle or remove the used capsule container.

Up and down arrows:

1. In general: intended for scrolling up and down within each menu list and for selecting the required menu item
2. When managing favourites: pressing can shift the order of the favourites
3. In case of information messages, pressing the arrow buttons confirms instructions such as descaling and starts the corresponding program („up“ arrow) or postpones until later („down“ arrow)

Left arrow:

1. During the preparation of beverages: press once to return to the previous menu/press and hold to return to the main menu
2. During the operation of settings: press and hold to return to the main menu
3. During the management of favourites: to delete the selected beverage from the list of favourites

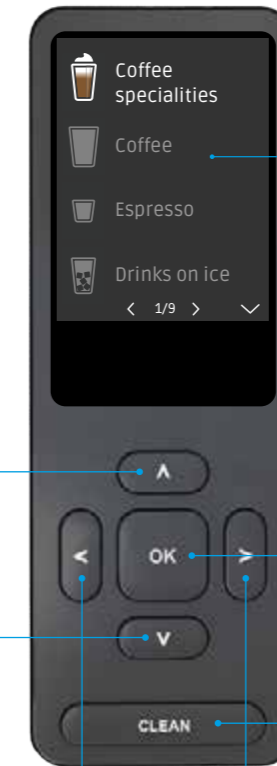

Display:

- Displays up to four menu items at once
- For additional menu items, please use the arrow buttons to scroll down
- All information, explanations and instructions appear as a combination of text and a graphical symbol
- Please use the buttons below the display for all operating steps specified by the system

OK button:

To confirm all instructions, operating instructions and selections

CLEAN button:

Activates the Easy Clean quick clean program to rinse the milk system with hot water – recommended and required by the system after the preparation of beverages containing milk. Pressing the CLEAN button longer than 3 seconds leads you to the cleaning menu.

Right arrow:

For scrolling down quickly: Press once to jump down four positions on the activated page

The menu structure using the example of beverage selection

In principle, the entire menu is split into a maximum of four levels – for remarkably simple and extremely quick beverage preparation. At each level, there are always four menu items shown on the display. To see more, simply scroll down using the „down arrow“ operating button.

Level one:
main menu with an overview of all beverage categories and the main menu item „Settings“

Level two:
submenu for selecting beverage options and the various settings options

Level three:
details menu for, e.g., specifying beverage sizes or operating steps for individual settings

Level four:
lowest menu level for completing all selected operating processes such as beverage preparation or cleaning

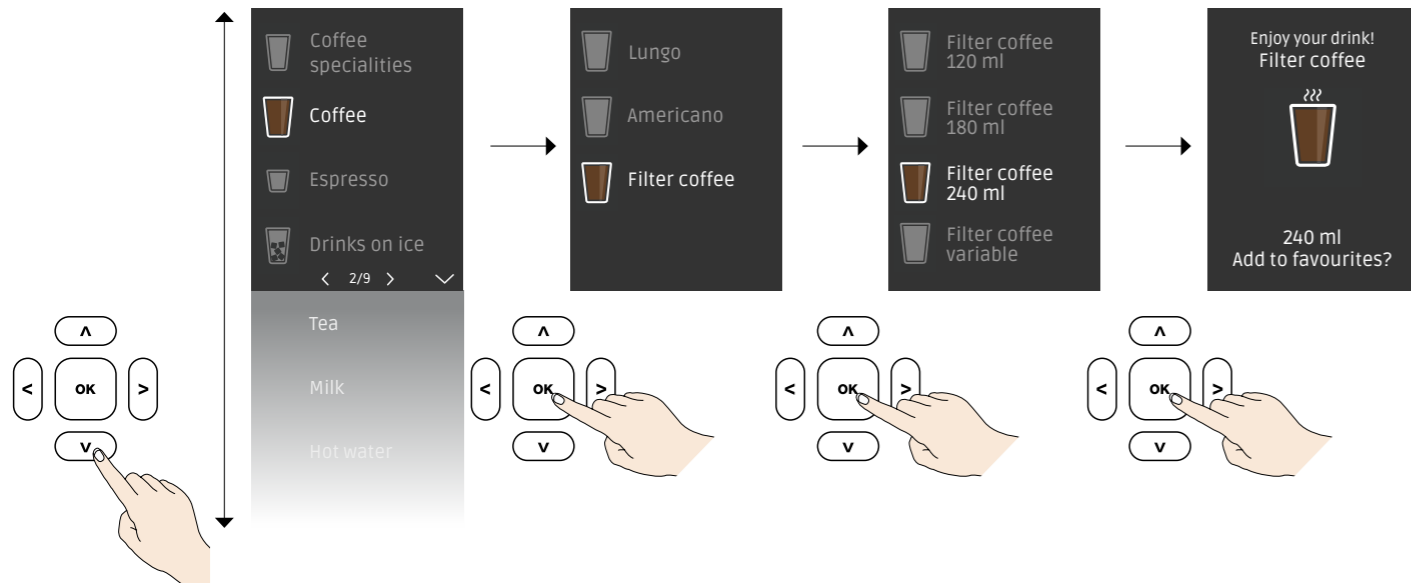

Note:
Certain K-fee® – your system capsules may have a narrow adhesive strip (tab) on the bottom. **This tab must be peeled off before the capsule is added into the machine!**

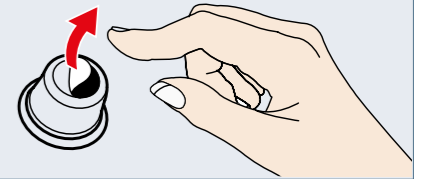

This appliance features preprogrammed instructions for the creation of different beverages in a variety of sizes. All you have to do is follow the instructions on the display for the easiest way possible to indulge yourself. The overview on the next four pages provides a quick overview of the large selection of possible beverages.



Tip
for more enjoyment

Note on using bottled fresh water:

If you prefer to prepare your coffee using still bottled water, please note that depending on its origin, this is not necessarily softer than drinking water from the tap. Your appliance can calcify just as quickly.

Check the water hardness with special test strips and set the water hardness accordingly on the appliance (see p. 36). Please do not use carbonated mineral water under any circumstances.

Overview of beverages

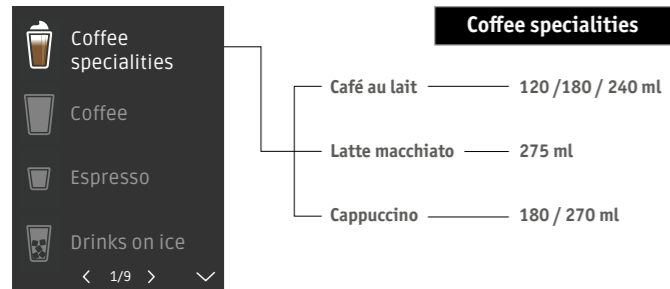

Café au lait Latte macchiato Cappuccino

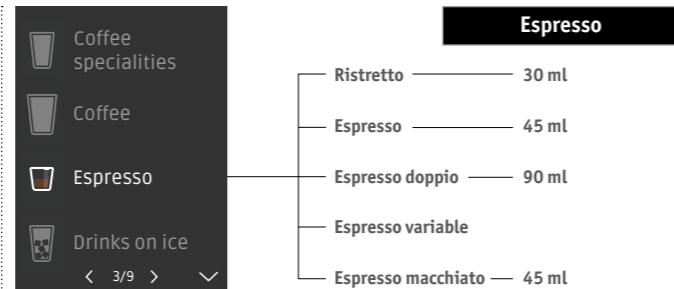

Ristretto Espresso Espresso doppio Espresso variable Espresso macchiato

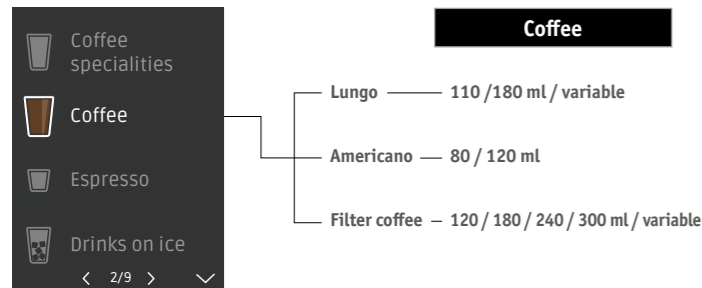

Lungo Americano Filter coffee

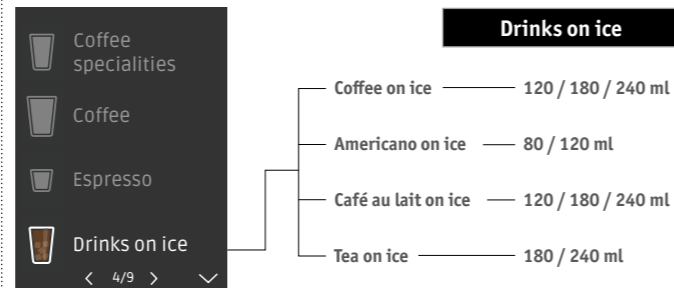

Coffee on ice Americano on ice Café au lait on ice Tea on ice

Overview of beverages

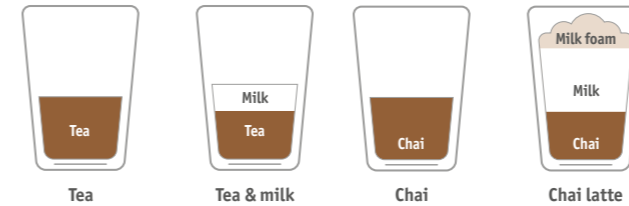
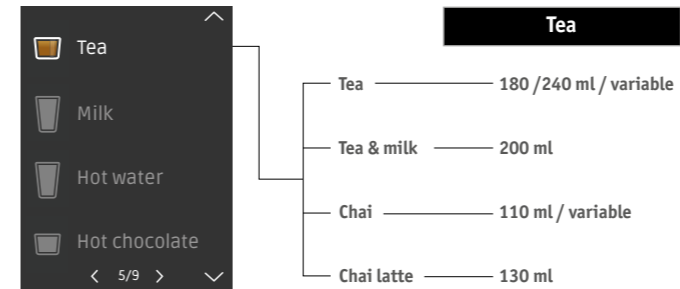

Tea Tea & milk Chai Chai latte

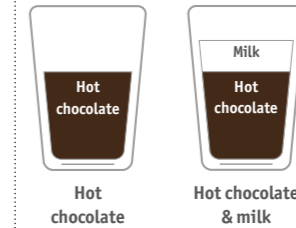
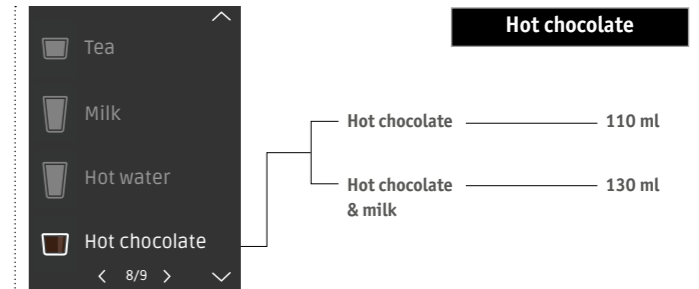

Hot chocolate Hot chocolate & milk

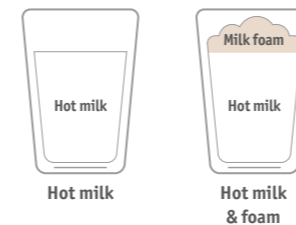
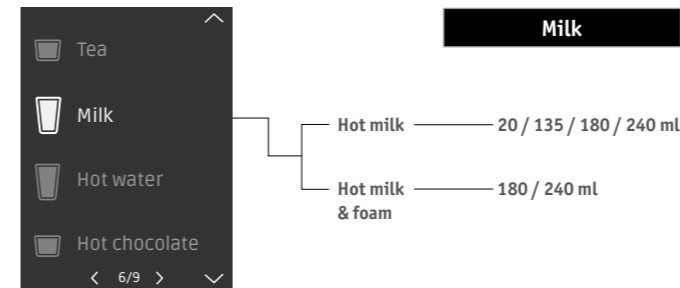

Hot milk Hot milk & foam

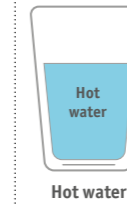
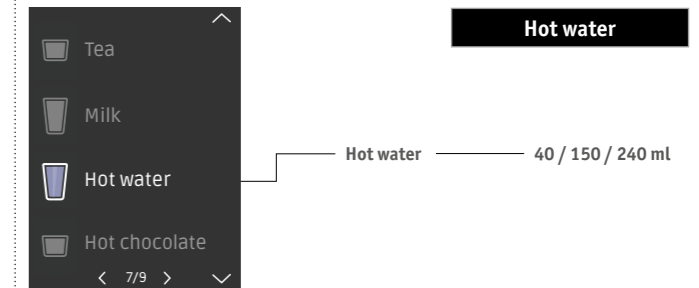

Hot water

Initial start-up



SAFETY NOTE!

Before using this appliance for the first time, read the safety information on pages 4–7.



WARNING!!

Before using this appliance for the first time, check that the voltage of your supply corresponds to that stated on the rating plate (on underside of appliance).



WARNING:

Very hot water – **scalding hazard!**



NOTE!

1. If the appliance has been subjected to very cold temperatures or frost, please wait at least three hours before switching it on. Allow the appliance to warm up to room temperature first – **risk of malfunctions.**

2. We recommend using a water filter for long-lasting, maximum coffee enjoyment (sold separately). Please insert this as part of the initial start-up. For more information, please read the instructions on pages 32–33.

3 First select the desired language.

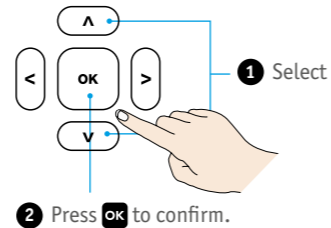
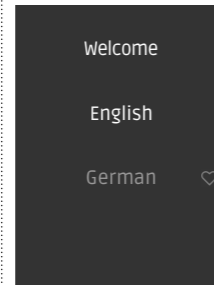

4 Set your local water hardness.

4.1. The appliance allows you to choose between various water hardnesses (including hard, middle, soft). Test your domestic water hardness using the supplied test strips.

4.2 Scroll up or down using the arrow buttons until you have found the appropriate water hardness. When this lights up, press **OK** to confirm. For more information on water hardness see p. 36.

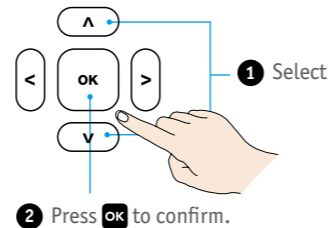
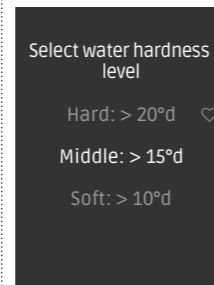

1 Before using the appliance for the first time, please remove the water tank and milk bottle, rinse them out with water and dish soap and dry using a mild cloth.

2 Connect the appliance to the electricity supply. The handle must be closed. The appliance recognises when it is operated for the first time and automatically guides you through the initial operation. Simply follow the instructions on the display.



Initial start-up

5a The appliance now asks if you would like to use a water filter (sold separately). If yes, press **OK** to confirm. Continue from point 6.

5b If no or later, select the down arrow and press **OK** to confirm. Continue from point 7.

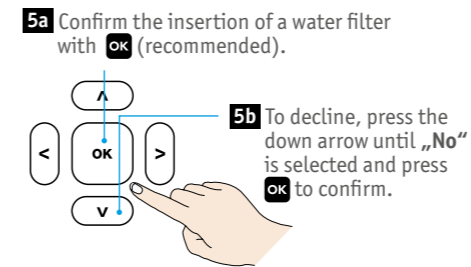
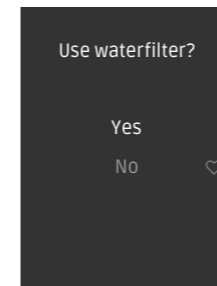

6 When using a water filter for the first time, please place a heat-resistant cup under the beverage spout first. Then remove the water tank, insert the water filter and fill the tank with water. Then put the tank back in the appliance and press **OK** to confirm.

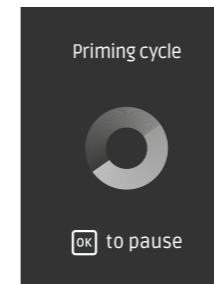

The appliance is rinsed automatically.

For more information on using and replacing the water filter, please see to pages 32–33.

After rinsing, empty the cup. The appliance is ready for use. If you would like to prepare a beverage, please press **OK** first.

7 If you do not want to insert a water filter now, please place a heat-resistant cup under the beverage spout first.

Then remove the water tank, fill with water and place back in the machine. Press **OK** to confirm. The system is rinsed automatically and is then ready for use.



NOTE:

Initial start-up from standby mode

To start the system from standby mode, press any operating button, open the handle or remove the capsule container.

The **K-fee** – **your system** logo appears on the display while the appliance is heating up. The system is ready for use when it reaches 60°C.

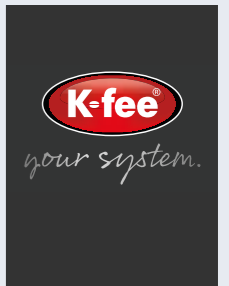

Preparing beverages – Example 1: Cappuccino 270 ml



WARNING:
Very hot water – scalding hazard!



PROHIBITED!
Do not reach inside – risk of injury!



Caution:
Peel off the bottom tab on the capsule before use!

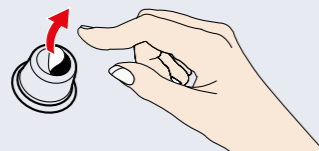

INFO:
Before preparing a beverage for the first time from stand-by mode, please ensure that you rinse the milk system (press CLEAN button once, see p. 25) and rinse the coffee system (see p. 25).



INFO:
1. For the best taste and perfect foam as well as for hygiene reasons, we recommend that milk is always stored in the refrigerator (4°C) when not in use.

2. Always use fresh whole or semi skimmed milk. Do not use fortified, flavoured milks or milk prepared from powder. Do not use the milk bottle to store other liquids.



INFO:
To stop the brewing process, press any button. Press the left arrow button to return to the previous menu level. Press and hold the left arrow button to access the main menu.



NOTE:
Preparation sequence for beverages containing milk:
1. Heat and dispense milk,
2. Milk foam (if selected) and
3. Coffee, Espresso or Chai.

1 Switch on the appliance by pressing any operating button or opening the handle.

2 In the main menu, select „Coffee specialties“, on the next level select „Cappuccino“, on the third level select „270 ml“. Confirm each step by pressing **OK**.

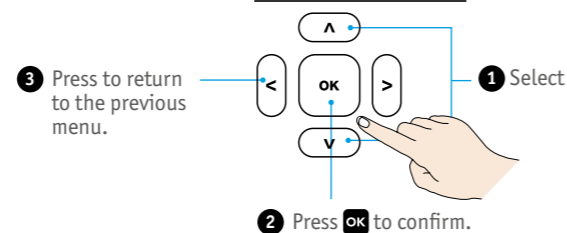

3 Open the handle, add the desired capsule (here: espresso, e.g. „Milano“), then close the handle and press **OK** again to confirm.



Preparing beverages – Example 1: Cappuccino 270 ml

4 Now place a heat-resistant coffee glass on the drip tray under the beverage spout. Then either remove the empty milk bottle, fill with fresh, cold milk and insert in the appliance again. Or take the filled milk bottle from the refrigerator and insert it. Then press **OK** to confirm.



5 First the milk is heated, then hot milk is dispensed into the glass followed by warm milk foam. Finally, hot espresso is brewed and dispensed into the glass. The brewing process is indicated by the rotating wheel.

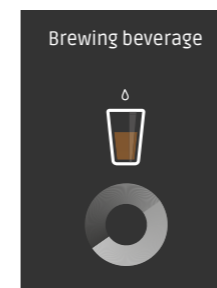

6 The system reports when the beverage is finished. To conclude, it asks if you would like to add this beverage to your favourites. One press on the **OK** button is sufficient. Please see p. 22 - 23 for more information on favourites.

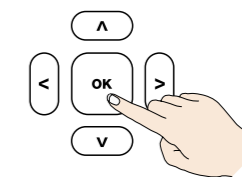
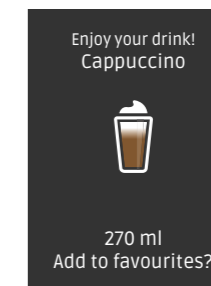

NOTE:
Please place the filled milk bottle back in the refrigerator once the beverage is prepared, if is no longer required.

Preparing beverages – Example 2: Filter coffee (variable reference quantity)



WARNING:
Very hot water – scalding hazard!



PROHIBITED:
Do not reach inside – risk of injury!



PROHIBITED:
Do not remove or pierce the film on the capsule under any circumstances.



CAUTION:
Peel off the bottom tab on the capsule before use!



INFO:
Before preparing a beverage for the first time from standby mode, please ensure that you rinse the milk system (press CLEAN button once, see p. 25) and rinse the coffee system (see p. 25).



3 The reference quantity „variable“ gives you the option to specify the water quantity yourself in 5 ml increments. The range of the reference quantity spans from a minimum of 75 ml to a maximum of 360 ml. Press **OK** to confirm the required volume.

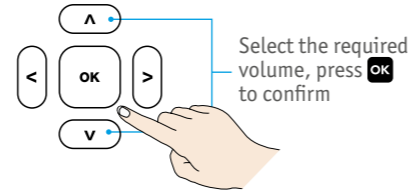
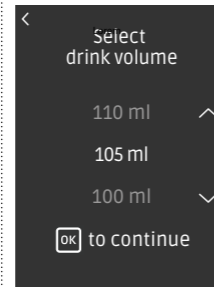

4 Open the handle, peel the bottom tab off the filter coffee capsule, add the capsule, then close the handle and press **OK** again to confirm.

5 The end of the brewing process is indicated on the display. If you want to save this custom reference quantity beverage, you must simply confirm using the **OK** button to add it to your favourites.

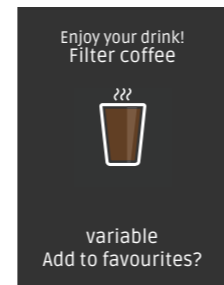

1 Switch on the appliance by pressing any operating button or opening the handle, and place a cup under the beverage spout.

2 In the main menu, select „Coffee“, on the next level select „Filter coffee“, on the third level select „Filter coffee variable“. Confirm each step by pressing **OK**.



Preparing beverages – Example 3: Chai latte



WARNING:
Very hot water – scalding hazard!



PROHIBITED:
Do not reach inside – risk of injury!



PROHIBITED:
Do not remove or pierce the film on the capsule under any circumstances.



CAUTION:
Peel off the bottom tab on the capsule before use!



INFO:
Before preparing a beverage for the first time from standby mode, please ensure that you rinse the milk system (press CLEAN button once, see p. 25) and rinse the coffee system (see p. 25).



4 Then either remove the empty milk bottle, fill with fresh, cold milk and insert in the appliance again. Or take the filled milk bottle from the refrigerator and insert it. Then press **OK** to confirm.

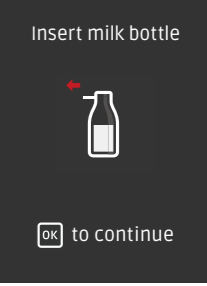

5 First the milk is heated, steamed and dispensed. Finally, the chai is brewed and dispensed into the glass. Then enjoy your Chai Latte.

1 Switch on the appliance by pressing any operating button or opening the handle. Place a teacup under the beverage spout.

2 In the main menu, select „Chai & milk“ and press **OK** to confirm. The reference quantity here is preset to 130 ml.

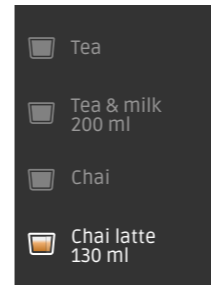

3 Add capsule, press **OK** to confirm.

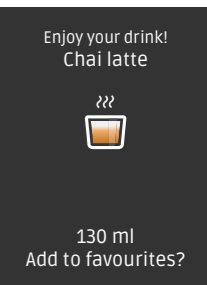
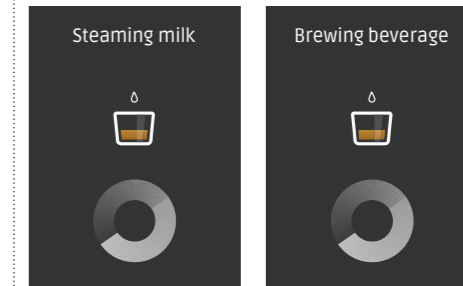

Creating favourites

You can store a maximum of four beverages as favourites with this capsule machine. When the appliance is switched on, these automatically appear in first position on the main menu so that you can select your favourite beverages straight away. It couldn't be any more personal or convenient.

Save new favourites

Once your beverage has finished brewing, the system indicates this on the display. At the same time, the system asks if you would like to save this beverage as your new favourite.

Here, too, simply press **OK** to do so.

Each new favourite is automatically placed in first position on the list of favourites. The others then slip down one position. If more than four favourites have been saved, the last beverage on the list is then automatically deleted from the list of favourites.

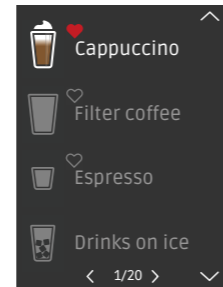
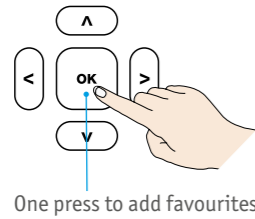
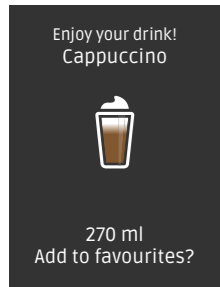

Managing favourites

It is remarkably simple to manage your favourites. To do so, you must first select „Settings“ from the main menu and press **OK** to confirm and then select the „Favourites“ submenu from there.

1 Organising favourites

It is easy to reorder the individual beverages within the favourites menu. This ensures that your absolute favourite is always in first place.

To do so, use the up and down arrows to select the beverage and press **OK** to confirm, use the arrow buttons again to shift this up or down and then press **OK** to confirm the new position in your list of favourites.

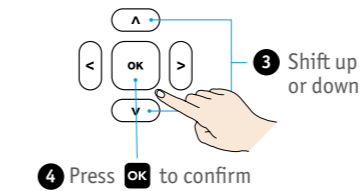
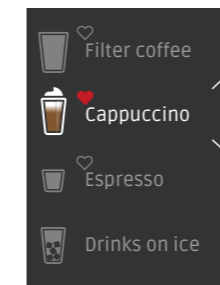
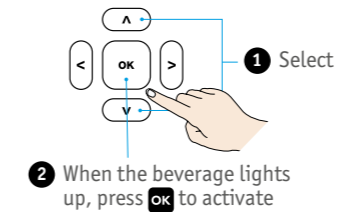
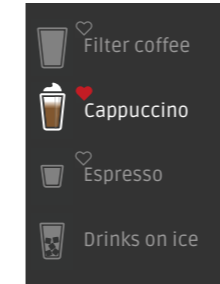

2 Deleting favourites

Once you have selected the required (illuminated) beverage, press **OK** and then use the left arrow to delete it from the list of favourites.

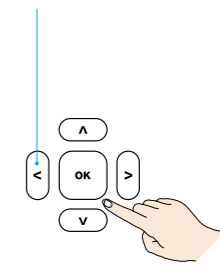
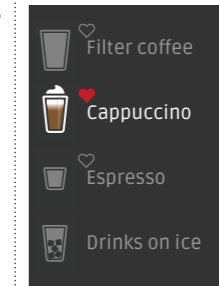

Alerts

Your new **K-fee® – your system LATTENSIA +** automatically recognises whether all basic requirements for maximum drinking pleasure and optimal appliance condition are ensured at all times. If this is no longer the case in certain areas, a corresponding warning appears on the display – an easy to recognise white exclamation mark on a red background. You must observe this and follow the system’s suggested actions.

These alerts can be:

General, helpful information – for example if the water tank is almost empty. This alert remains on the display until you either press any button or refill the water tank. As such, the system ensures that you have not overlooked the information.

Coffee specialities
Coffee
Espresso
Check water level

Instructions for upcoming operating steps: Please descale, clean coffee system, replace water filter. In such cases, the system always asks if you would like to initiate the respective process immediately or later. In these cases, you must actively make a selection using the up and down arrow keys.

Coffee specialities
Coffee
Please descale
^ to start now
v to delay

Instructions that must be performed immediately because otherwise the appliance is no longer ready for use. These could be fill the empty water tank, empty the overfilled capsule container or filled drip tray, or also the warning that the appliance has overheated and must be switched off.

Water tank is empty
Please refill now

Error messages

In addition to these alerts the appliance display informs you of technical errors, malfunctions and faults. These clear, comprehensible messages are always accompanied by an instruction – such as disconnect the appliance from the power supply and try again in one hour.

Error number 1
No respond from heater
Please unplug appliance and try again in one hour
If error continues to persist please contact hotline

There is a total of 5 possible errors:
1. Heater / Thermoblock not heating
2. Temperature sensor (NTC) defect
3. Ceramic valve defect
4. PCB failure
5. Heater / Thermoblock too cold



WARNING:
Very hot water –scalding hazard!



NOTE:
Each activation of the Easy Clean process conducts some steam and hot water to the steam system drip tray. Therefore, empty this regularly.

1. Easy Clean

For hygiene reasons, the system recommends performing a quick clean of the milk system using the Easy Clean program - 180 seconds after each beverage containing milk is prepared as well as after each time the machine is switched on.

We recommend always activating the Easy Clean program after each beverage containing milk is prepared (if several beverages are prepared at once, after the last beverage). To do so, all you have to do is press the CLEAN button and proceed as follows:

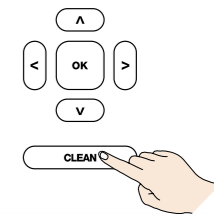

1 After pressing the CLEAN button or by pressing **OK** to confirm the request on the display, place a heat-resistant cup under the spout. Then remove the milk bottle (if it will not be used, place it back in the refrigerator). Press **OK** to confirm.



2 The system is rinsed with hot water. The rinse cycle is indicated by the rotating circle.



3 Finally, empty the cup. Press **OK** to confirm. The system reports „Easy Clean complete“. Press **OK** to return to the main menu.



2. Rinsing the coffee system

Each time the appliance is switched on from standby mode, you must briefly rinse the coffee system with hot water.

1 To do this, in the “Settings menu” select the submenu „Maintenance / Cleaning“ and from there select the program „Rinse coffee system“.

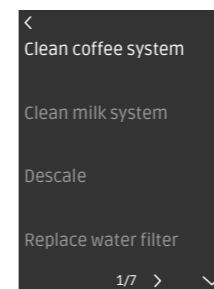

2 Place a cup under the spout. Press **OK** to confirm.

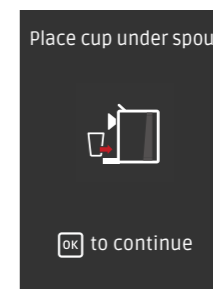

3 The system is rinsed. Finally, remove the container, confirm by pressing **OK** then complete the process by pressing **OK**.

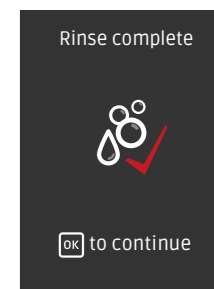

Cleaning the coffee system (cleaning capsule - sold separately)



Please use only cleaning capsules suitable for **K-fee® – your system** capsule machines. More information is available on our website: www.k-fee.com



INFO! For hygiene reasons, we recommend performing a cleaning process using cleaning capsules when an information message is displayed or at least every 2 months.



SAFETY NOTE! Before using the cleaning capsule, carefully read the instructions for use and comply with the warning information.



WARNING: Very hot water – scalding hazard!



PROHIBITED: Do not reach inside – risk of injury!



PROHIBITED: Do not remove or pierce the film on the capsule under any circumstances.

1 There are two ways to clean the coffee system: Follow the corresponding information message or activate the process individually by selecting the appropriate maintenance program (Settings – Maintenance / cleaning – Clean coffee system).

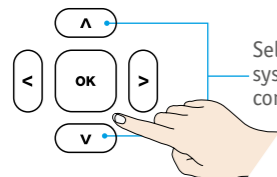
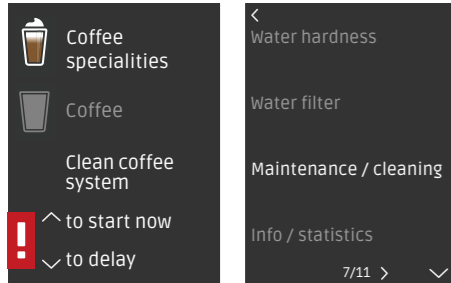

Select „clean coffee system“. Press **OK** to confirm.

2 Take care to ensure that the water tank has been filled.

3 Add the cleaning pod and press **OK** to confirm.



Add cleaning pod

Step 1 of 3

OK to continue

4 Place a heat-safe cup under the spout. Press **OK** to continue. The system is cleaned. The rotating circle indicates the cleaning cycle.

5 Once the cycle has completed, press **OK**, eject the capsule by lifting the handle and press **OK** to confirm.

6 The system is now automatically rinsed with hot water. After rinsing, empty the cup. Confirm each step by pressing **OK**. Finally, press **OK** to return to normal operation.

Cleaning the milk system (liquid cleaner - sold separately)



NOTE!

Please use only liquid cleaners suitable for **K-fee® – your system** appliances. More information is available on our website: www.k-fee.com. Cleaning interval: Please note and follow the information messages on the display.



SAFETY NOTE!

Before using the liquid cleaner, carefully read the instructions for use and comply with the warning information.



WARNING:

Very hot water – scalding hazard!



PROHIBITED:

Do not drink cleaning fluid – health hazard!

1 You must observe the information message to clean the milk system and comply with it as soon as possible.

Coffee specialities

Coffee

Clean milk system

^ to start now

v to delay

2 First, remove, empty and reinsert the steam system drip tray.



3 Place a suitable cup under the spout.

4 Remove the (empty) milk bottle. Fill with the specified ratio of cleaning solution and water and place the milk bottle back in the appliance. Then press **OK** to activate the cleaning process.

Add cleaning solution in milk bottle
Insert milk bottle



OK to clean



5 Once the cleaning process is complete (observe the rotating circle), remove the milk bottle again and rinse with a mild cleaning solution by hand.



6 Press **OK**, without placing the milk bottle back in the appliance.

7 The appliance now performs a quick clean, like with the Easy Clean process, to rinse out any cleaning residue. Press **OK** to confirm the completion of the cleaning process, empty the cup and place the milk bottle back in the appliance.

Manually cleaning the coffee system



SAFETY NOTE!

Risk of damage! Use only water, dish soap and a mild cloth. Do not use scouring agents or aggressive cleaning agents. Do not put appliance parts in the dishwasher under any circumstances.



WARNING!

Electric shock



PROHIBITED!

Do not reach inside – risk of injury!



INFO:

To clean components easily, please use the supplied brush.

We recommend that the coffee system is cleaned manually every two weeks.

- 1 Unplug the appliance from the power socket. Open the handle to remove any capsules inside. Then close the handle again and remove the milk bottle.

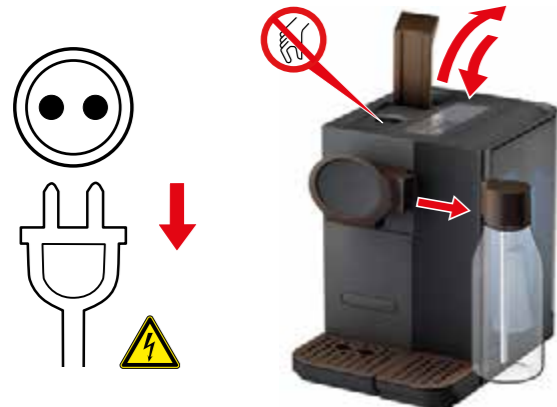

- 2 Now remove the front cover. Then untwist and remove the spout.



- 3 Finally, remove the drip tray, used capsule container, steam system drip tray and the water tank. If you use a water filter, remove this from the water tank. Caution: Take care when removing the drip tray, steam system drip tray and used capsule container: they may contain residual hot water.

- 4 Clean and dry all components.



- 5 Finally, reinstall all components in the appliance again.

Manually cleaning the milk system

We recommend that the milk system is cleaned every day when beverages containing milk are prepared. Here, too, please use only water, dish soap and a mild cloth. Alternatively, the components can also be cleaned in the dishwasher.

- 1 Unplug the appliance from the power socket. Open the handle to remove any capsules inside. Close the handle again.

- 2 Remove the milk bottle.

- 3 Pull the bottle lid off and carefully disassemble all components.



- 4 Then remove the front cover of the capsule machine and remove the complete milk foam system (the Cappuccinatore) in one piece.

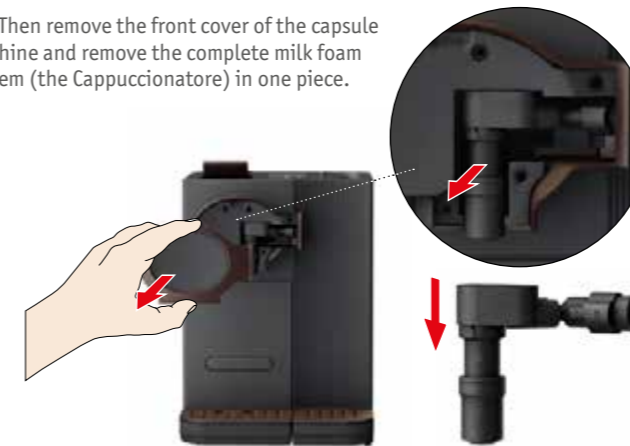

- 5 Dismantle the five parts of the Cappuccinatore. The stamped numbers indicate the correct order of the components.

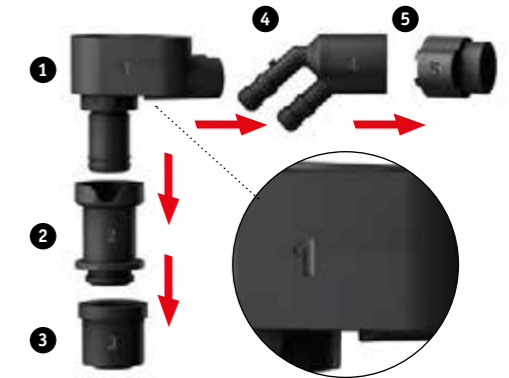

- 6 After cleaning all components (see steps 3 and 5) manually or in the dishwasher, they must be reassembled before you insert them back in the appliance or milk bottle.

- 7 Finally, press on the front cover again and put the milk bottle back in the appliance.



Descaling



NOTE!

Please use only descaling agent suitable for **K-fee®** – your system capsule machine. More information is available on our website: www.k-fee.com. Descaling interval: Please note and follow the information messages on the display.



SAFETY NOTE!

Before using the descaling agent, carefully read the instructions for use and comply with the warning information.



WARNING:

Very hot water – scalding hazard!



PROHIBITED!

Do not drink cleaning fluid – risk to health!

1 There are two ways to descale the coffee system: Follow the corresponding information message or activate the process individually by selecting the appropriate maintenance program (Settings – Maintenance / cleaning – descale).

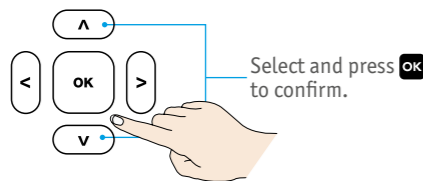
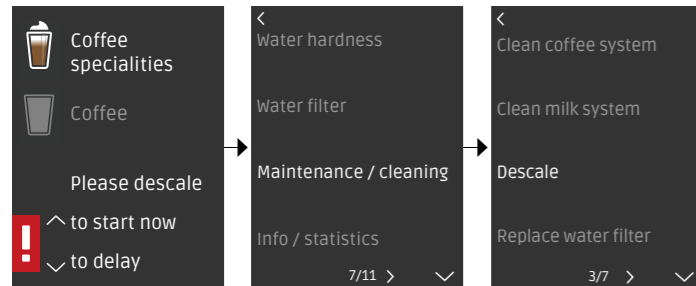

2 Open the handle to eject any used capsules inside.

3 Remove and empty the steam water drip tray as well as the used capsule container. Then insert them again.



4 Remove the water tank. If you use a water filter, remove this from the water tank now. Then fill water tank with the specified ratio of descaling agent and water and place this back in the appliance again. Press **OK** to continue.



Descaling



INFO:

Descaling takes place automatically in cycles. For each 50 ml of descaling agent run into the system there is a 30 second break for it to take effect, then liquid is dispensed repeatedly until the water tank is empty.

5 Then please place a cup under the spout. Press **OK** to confirm. The descaling process begins. Observe the rotating circle.

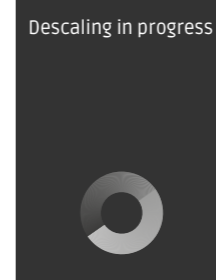

6 Finally, empty the cup.



7 Now remove, empty and reinsert the used capsule container and steam system drip tray. Press **OK** to continue.



8 Now remove the water tank, press **OK** to confirm, then clean it thoroughly with water, dish soap and a mild cloth and insert the water filter again. Insert the water tank in the appliance again. Press **OK** to continue.

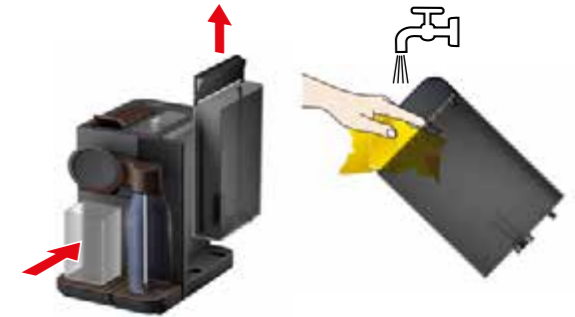

9 Now place a cup under the spout again. Press **OK** and the system is now rinsed with hot water.



10 Then empty the container again, remove, empty and reinsert the used capsule container and steam system drip tray. Press **OK** to confirm everything.

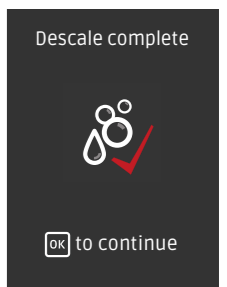

Inserting the water filter (sold separately)



SAFETY NOTE!

Carefully read the instructions for use and safety information for the water filter. For hygiene reasons, we recommend replacing the water filter at least every 3 months.



INFO!

This water filter protects your appliance from limescale and reduces the number of times descaling is required. It also removes unwanted smells and tastes such as chlorine etc. and thereby improves the quality of your beverages. Please use only water filters suitable for **K-fee® – your system** capsule machines. All relevant information can be found on our website: www.k-fee.com



NOTE!

When inserting a water filter, you must also activate the appliance for the water filter and set the water hardness. For more information, please read page 36.

The easiest way to insert the water filter is to use the supplied water filter tool.

1 1a) The use of a water filter has already been recommended by the system during the course of the initial start-up. Press **OK** to access the installation program from here.

1b) You can, however, postpone the insertion of a water filter until later. Then you must trigger the installation program manually: in the main menu „Settings“, go to the „Water filter“ submenu and press **OK** to confirm both.

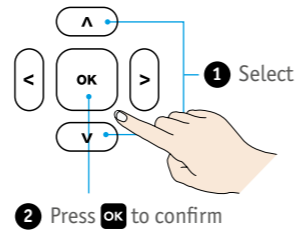
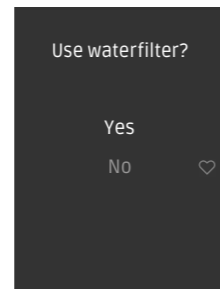
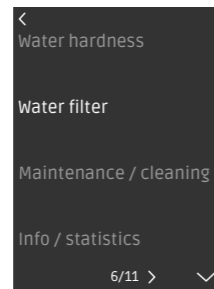
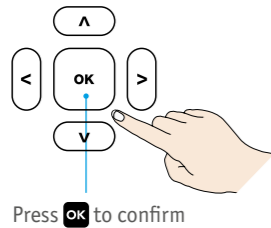
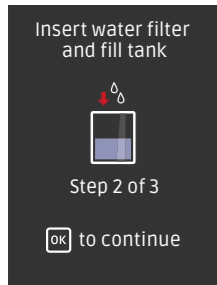

2 Remove and empty the water tank.



3 On the water filter, set the date of insertion by turning the month dial. This automatically displays the month of replacement.

Inserting and replacing the water filter (sold separately)

4 Now insert the water filter into the empty water tank. To do so, please use the supplied water filter tool:

- 1** To grip the water filter, put the tool over the water filter and allow it to click into place.
- 2** To loosen after insertion lean the tool to the side and pull it up.

5 Now fill the water tank with water and place it back in the appliance. Then please place a cup under the spout. Press **OK** to confirm. This starts the rinsing process and the water filter is simultaneously filled with water.



6 Finally, press **OK** and empty the cup.

Replacing the water filter

The appliance recognises when the water filter must be replaced and provides a corresponding alert on the display. You can, however, also find the date on the set range of the water filter. As a general rule, the filter must be replaced every three months.

If there is an alert, use the up and down arrow buttons to either carry out the water filter replacement immediately or to postpone it. Then press **OK** to confirm your decision.

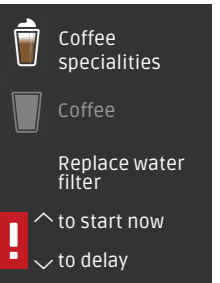

In case of an individual replacement, please begin the program via „Settings“ – „Water filter“ – „Replace water filter“ and press **OK** to confirm.

- 1** Remove and empty the water tank.
- 2** Remove the water filter using the water filter tool.
- 3** From this point on, please follow steps 3 to 6 of the instructions on the initial insertion of the water filter (see end of page 32 to 33).

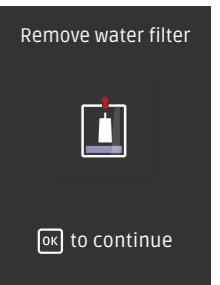

NOTE!

To order the fitting water filter visit the **K-fee – your system** webshop on www.k-fee.com

Evaporating residual water



INFO!

If the appliance is not going to be used for a longer period of time, germs that are harmful to health can form in the residual water. There is the risk that the appliance is subjected to frost and functionality can be impaired due to frozen residual water. In both cases, residual water must be emptied from the appliance by purging the system with steam.



WARNING!

Purging the system with steam produces hot steam (up to 132°C) and hot water – risk of scalding! Do not reach under the spout and maintain a safe distance from the spout. The cup under the spout contains very hot water – please handle with care!



SAFETY NOTE!

Risk of damage! Use only water, dish soap and a mild cloth. Do not use scouring agents or aggressive cleaning agents. Do not put appliance parts in the dishwasher under any circumstances.

1 The „Steam out“ program can be found under the main menu, „Settings“, then select „Maintenance / Cleaning“ followed by „Steam out“. Press **OK** to confirm.



2 Empty and clean the water tank, then place it back in the appliance when empty. This automatically leads to the next step.

3 Open the handle to remove a capsule inside and close it again.

4 Place a highly heat-resistant cup under the spout. Once this is in position, you must press **OK** to confirm this. Only then can the steaming off process continue.

5 The system steams off all residual water from the coffee system. The process progress is indicated by the rotating circle.



6 Finally, empty the cup.

7 Then remove, empty, clean and dry the milk bottle, used capsule container, steam system drip tray and spout.



Evaporating residual water

8a If you would then like to continue to use the appliance: now place all components back in the system, put on the front cover and finally press **OK** to confirm.

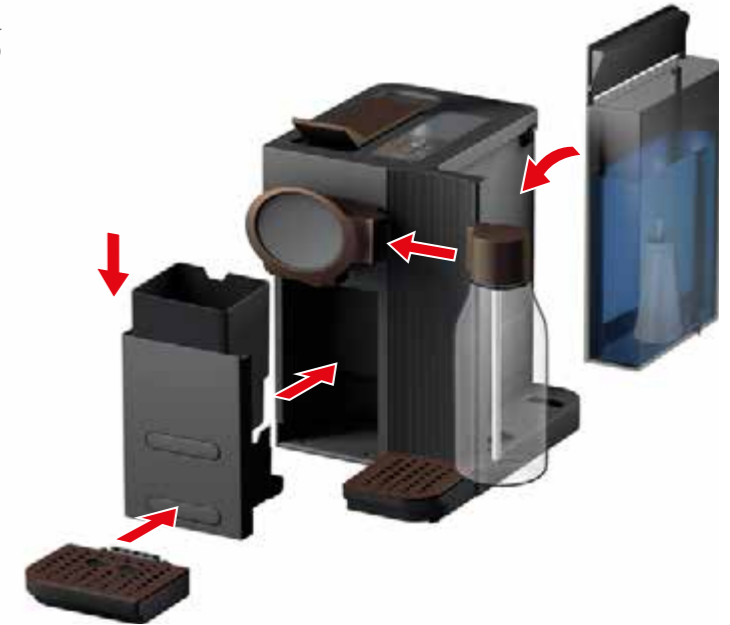
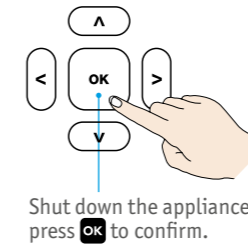
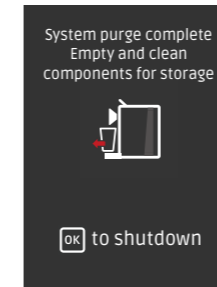

8b If the appliance will then no longer be used for a longer period, you must take the following measures:

- After purging the system with steam, cleaning all recommended components and placing them back in the appliance, please unplug the appliance and disconnect from the power supply.
- Then remove, dismantle, clean, dry and reinsert the parts of the Cappuccinatore as described on page 29.

- Take the same steps with the components of the milk system. For more information, see the instructions on page 29.
- Finally, place the appliance on a dry, level surface – away from sources of heat such as gas or electric heaters and ovens and also protected from damp and frost.

Setting the water hardness



INFO:

The water hardness essentially indicates how much calcium carbonate your water contains. The more calcium and magnesium ions it contains (these then forming insoluble compounds such as limescale or lime soaps when dissolved in water), the harder the water. Hard water leads to limescale deposits and calcification of the appliance while soft water is ideal for heating and better protects the appliance.



INFO:

It therefore essential to set the water hardness, because this influences the descaling intervals and other functions recommended by the system, among other things – for optimal protection to ensure the unimpaired functionality of your capsule machine.



NOTE:

Use the supplied test strip to determine the hardness of your local water. Fill a cup with water from the water supply. The colour change on the test strip indicates the water hardness. Then set this accordingly in the appliance.

1a The water hardness setting has been specified by the system during the course of the initial start-up. The appliance cannot be used without this. Press **OK** to access the program from here.

1b You can, however, also modify the water hardness at a later date (for example after a house move). Then you must trigger the installation program manually: In the main menu „Settings“, go to the „Water hardness“ submenu and press **OK** to confirm both.

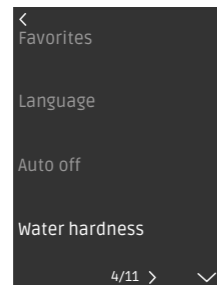
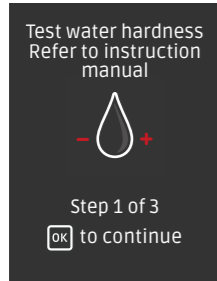

2 Five different water hardnesses are provided by the system: very hard, hard, middle, soft, super soft.

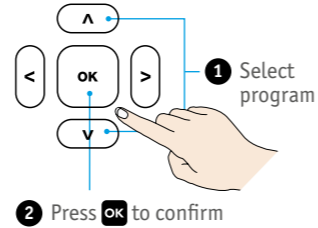
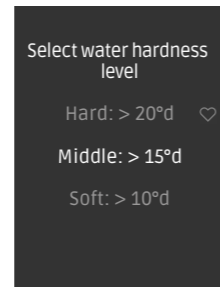

3 In the program, select the water hardness corresponding to your measurement and press **OK** to confirm.

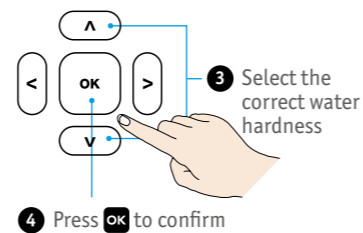
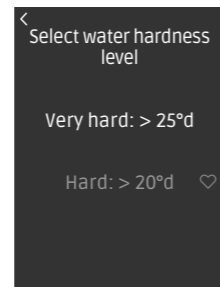

Setting the language and auto off

Setting the language



NOTE:

You can change the set language at any time.

1a The operating language setting has been specified by the system during the course of the initial start-up. The appliance cannot be used without this. Press **OK** to access the program from here.

1b You can, however, also change the language at a later date (for example after a house move). Then you must trigger the installation program manually: In the main menu „Settings“, go to the „Language“ submenu and press **OK** to confirm both.

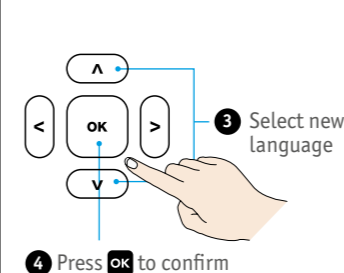
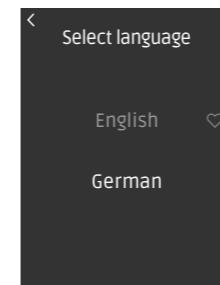
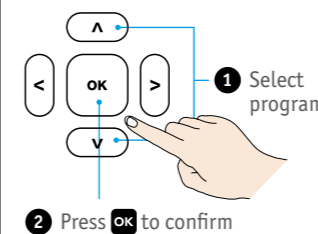
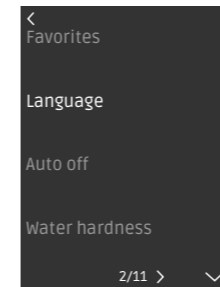

Auto off

By default, your **K-fee® - your system** capsule machine shuts down if not used for 5 minutes and switches to standby mode.

This prevents unnecessary energy consumption, saves electricity and protects the environment.

You can, however, change this presetting to your personal preference at any time. Three shut down limits are available: 5, 15 or 30 minutes.

1 Select program: In the main menu „Settings“, go to the „Auto Off“ submenu and press **OK** to confirm both.

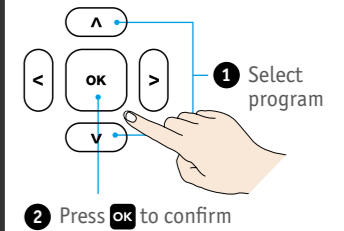
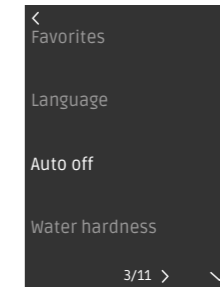

2 Then use the up/down arrows to select the required shut down time and press **OK** to confirm.

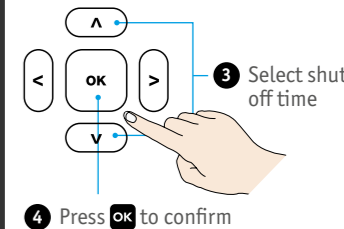
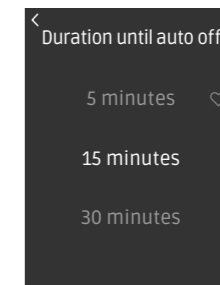

Factory reset / other settings



NOTE: Activating the factory reset deletes all your customised parameters. Language, water hardness, water filter insertion, auto off, favourites and more must then be set again or saved from scratch. The initial start-up process must then also be initiated again.

To perform a factory reset of all parameters set, proceed as follows: In the main menu „Settings“, go to the „Factory Reset“ submenu and press **OK** to confirm both. There, use the up/down arrow buttons to select „Yes“ or „No“ and press **OK** to confirm again.

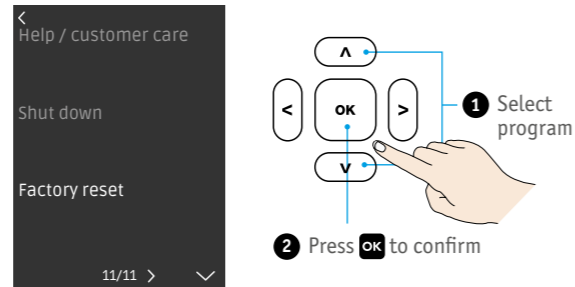

Advanced settings

1 Immediate shut down

To shut down the appliance immediately, in the main menu „Settings“ go to the „Shut down“ submenu and select „Yes“ there. Press **OK** to confirm each selection.

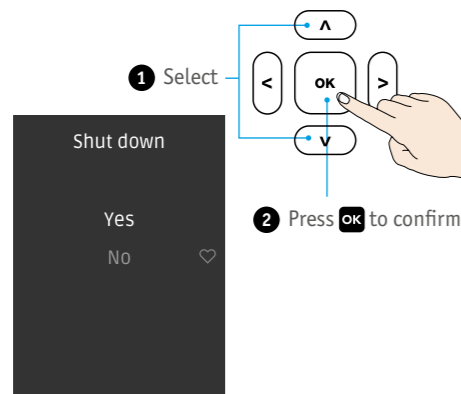

2 Statistics

To check how often the appliance has been descaled so far or how often the water filter has been replaced, simply look under „Settings“ – „Statistics“. Exit the menu by pressing any button.

Descal volume: 01
Filter volume: 01
No. of descales: 0
No. filter changes: 0

Technical data / Disposal information

	220-240V,50-60Hz, max.1455W		150 mm
	1 m		
P	max. 19 bar		10 °C–40 °C
	approx. 2.0 L		
	approx. 5.5 kg		max. 93 °C
	A = approx. 208 mm B = approx. 300 mm C = approx. 301 mm (385 mm when the handle is open)		



INFO!

We recommend that you keep the original packaging so that you can send the appliance to an authorised customer care centre for any future repairs. The warranty does not cover any damage due to transportation in inadequate packaging.

If you have any questions or suggestions, please use the contact form on our website or call us.

www.k-fee.com/service

Germany:
+49 (0)1807 / 88 77 88

(30 secs. free of charge, thereafter € 0.14 /min. from German landlines, mobile max. € 0.42 / min., charges from international networks may differ)

Disposal information



The packaging is recyclable. Contact the appropriate department in your municipality for further information on local recycling. Protecting the environment is our greatest common responsibility.

The appliance contains valuable materials that can be recycled and reused. You should therefore dispose of the appliance at a public recycling centre in your local area.

The appliance carries a label in compliance with the Waste Electrical and Electronic Equipment (WEEE) directive 2002/96/EC. This directive governs the return and recycling of old electrical and electronic equipment within the EU.

Frequently asked questions



SAFETY INFORMATION!

The appliance only functions correctly with capsules from any brand that are labelled with the **K-fee® – your system** logo. **The use of non-original capsules can result in the following risks: risks to health, damage to the appliance and possible loss of warranty claims.**



Many malfunctions can be detected quickly, easily and early thanks to the comprehensive automatic alerts. As a general rule, it is sufficient to follow the corresponding instructions on the display to remedy the fault. If this is unsuccessful in rare cases, these questions and answers may help further.

▶ Beverages are not dispensed properly?

Check whether the handle has been completely pressed down. If the error continues to persist, you must clean the appliance (see instructions on p. 26) and descale (see instructions on p. 30/31).

▶ Beverage dispensing is delayed?

The appliance is heating up. Please be patient.

▶ Liquid capacity during beverage preparation is insufficient?

The system could be calcified. Descal the appliance in accordance with the instructions on p. 30/31. If the problem continues to persist, please perform a factory reset on the appliance (see instructions on p. 38).

▶ Beverage is not hot enough?

The heating element could be calcified. Descal the appliance in accordance with the instructions on p. 30/31. If the error continues to persist, please contact our service centre.

▶ Does the appliance need to be descaled even if a water filter is used?

Although the use of a water filter extends the descaling intervals considerably, it is no real substitute for such intervals. The appliance must be descaled regularly in any case, because mineral deposits can occur depending on your regional water hardness and the installation site. An instruction message will be shown on the display if descaling is required. Regardless of this, we recommend descaling with the **K-fee® – your system** descaling agent once a year.

▶ What should I do if the handle does not fully close once a capsule has been inserted?

First, ensure that there are no more used capsules in the brewing chamber and that the used capsule container has not been overfilled. Take care to ensure that the new capsule you have inserted is in the correct position.

▶ What should I do if the used capsule container has been overfilled and jams?

Attempt to remove the used capsule container by rattling it slightly.

Frequently asked questions

▶ What is the purpose of the auto off?

If the appliance is not in use, it will switch off automatically after either 5 minutes (factory setting) or after the time set by you under the „Auto off“ feature (your programming – see instructions on p. 38). This reduces the energy consumption of your K-fee® – your system capsule machine considerably: The appliance consumes considerably less power (under 0.5 W) than in operating mode. If you are absent for extended periods and at the end of each day, unplug the unit from the power socket.

▶ Why is the CLEAN button flashing?

After each time a beverage containing milk is prepared, we recommend rinsing the milk system using the CLEAN button. Therefore, the button lights up as soon as your beverage is finished. As a reminder to rinse, the button begins to flash after 180 seconds.

▶ Why is the appliance dispensing no milk?

1. Ensure that there is enough milk in the milk bottle and that the components of the milk system are all connected correctly (see p. 29 for more information)
2. If necessary, rinse the milk system by hand (see p. 27) and clean the milk system (see p. 29)
3. The appliance could be calcified. Descal the appliance in accordance with the instructions on p. 30/31.

▶ Milk foam is unsatisfactory?

1. The quality of the milk foam may vary depending on the type of milk and its temperature. Always use fresh, cold milk (whole or semi-skimmed) from the refrigerator.
2. Residue from cleaning agent in the milk bottle could impair the result. Rinse the milk system by pressing the CLEAN button (see p. 25) and rinse the milk bottle and the components of the milk system again thoroughly.
3. The appliance could be calcified. Descal the appliance in accordance with the instructions on p. 30/31.

▶ What do I need to do if there are error messages on the display?

Under no circumstances should you remedy error messages on the display yourself! Please disconnect the appliance from the power supply immediately and try again one hour later. If the error message then continues to persist, please contact K-fee customer care.

There is a total of 5 possible errors (please report the applicable error to **K-fee® – your system** customer care):

1. Heater / Thermoblock not heating
2. Temperature sensor (NTC) defect
3. Ceramic valve defect
4. PCB failure
5. Heater / Thermoblock too cold

A large rectangular area with horizontal grey and white stripes, intended for taking notes. The stripes are evenly spaced and cover the entire main body of the page.

A large rectangular area with horizontal grey and white stripes, identical to the left page, intended for taking notes. The stripes are evenly spaced and cover the entire main body of the page.

K-fee System GmbH · Senefelderstraße 44 · 51469 Bergisch Gladbach

www.k-fee.com

30140359